



HELBERT

Calidad, experiencia y tecnología

Master

Listas de Precios

Fabricación y Comercialización
de **Válvulas en bronce**
para el control del agua,
vapor y aire.

Edición 97 | junio 23 / 2026



www.helbertycia.com



HELBERT

Calidad, experiencia y tecnología

Lista de Precios Productos de Fabricación

2026



Síguenos en nuestras
redes sociales



SC-597-1
Producción y venta de bombas manuales de
prueba y de válvulas para agua, vapor y aire.
Comercialización de válvulas para agua, vapor
y aire, nacionales e importadas

www.helbertycia.com

Políticas Comerciales

- 01** Nuestra lista de precios está en pesos colombianos y no incluye IVA, el cual debe ser agregado al precio el día de la facturación.

- 02** Los clientes deben enviar sus pedidos mediante una orden de compra por correo electrónico incluyendo la siguiente información:
 - * Códigos de productos Helbert (los cuales están en el portafolio de Helbert)
 - * Descripción del producto
 - * Cantidades
 - * Datos generales (Cliente, fecha, dirección de entrega y otras condiciones si las hay)

- 03** Helbert solicita el cumplimiento de lo anterior, a fin de evitar reclamaciones por inconsistencias y diferencias entre pedidos despachados frente a los solicitados y poder tener mayor claridad a la hora de atenderlos. En caso de no cumplir este requisito el cliente asume el riesgo y la posibilidad de error y por consiguiente no son admitidos reclamos posteriores.

- 04** Cuando existan facturas pendientes de pago con cartera vencida, el despacho estará supeditado a la autorización del jefe de cartera. Para los tiempos de entrega ofrecidos la confirmación de pedidos, se asume que el cliente tiene su crédito al día.

- 05** Pedidos por menor valor de \$500.000 serán facturados con pago de contado.



Garantías y **Servicio Pos-venta**

- 01** La garantía será vigente por 5 años para productos Helbert a partir de la fecha de facturación, cubriendo todos los componentes por defectos de fabricación de los mismos. No cubre responsabilidad civil, lucro cesante, indemnizaciones de ninguna especie, gastos de viaje para reparaciones fuera de la planta de Helbert, transportes, ni gastos por desmonte o reinstalación en el sitio de la obra.
- 02** Los productos no pueden ser desarmados sin previa autorización de la fábrica y debe enviar un informe sobre el problema que se presentó en el producto. El no cumplir con este procedimiento es causa de pérdida de la garantía.
- 03** En caso que no sea otorgada la garantía del producto, la revisión tendrá un costo que se informará después de la revisión. Si el producto se repara, será enviada una cotización por el valor de la reparación, si la cotización es aprobada, no se cobrará el costo de la revisión.
- 04** Los productos a los cuales se les otorga la garantía, deberán ser retirados por el cliente de las instalaciones de Helbert y cia S.A, esto para los clientes de Bogotá. Para los clientes nacionales de fuera de Bogotá, el producto reparado o cambiado en garantía será devuelto al cliente en el siguiente pedido que realice, esto para no generar costos de transporte. Si no hay ningún pedido pendiente, el cliente deberá asumir los costos del flete.
- 05** La presencia de mugre, óxido o residuos de pegante en el sello de las válvulas no es tema de garantía y es causal de cobro por la limpieza del producto.
- 06** Helbert y cia S.A, no se hace responsable de los productos que no sean retirados de nuestras instalaciones pasados 60 días después de haber sido notificados como mercancía lista para entregar.

Políticas de Despacho, Entrega y Devoluciones

01 Pedidos nacionales

Los pedidos nacionales se gestionarán bajo las siguientes condiciones:

- * Los pedidos recibidos hasta las 12:00 p. m. serán despachados el mismo día, siempre y cuando la mercancía se encuentre disponible en Helbert Bogotá.
- * En caso de no contar con disponibilidad en la sede, el despacho se realizará el día hábil siguiente.
- * Los pedidos recibidos después de las 12:00 p. m. serán despachados el día hábil siguiente, de acuerdo con el horario establecido por la empresa o por la transportadora encargada de la recolección.

02 Pedidos recibidos en mostrador Helbert

- * Los pedidos recibidos en la mañana serán entregados en el horario comprendido entre 7:45 a. m. y 12:30 p. m.
- * Los pedidos recibidos durante la tarde serán entregados entre la 1:45 p. m. y 4:30 p. m. con excepción de los viernes que se entregarán hasta las 4:00 p.m.

03 Responsabilidad en el despacho

La responsabilidad de Helbert frente a sus clientes cesa en el momento en que la mercancía es entregada al transportador.

04 Solicitud y cancelación de pedidos

Toda solicitud o cancelación de pedidos deberá realizarse con la debida anticipación y por escrito, dirigida a Helbert.

05 Devoluciones por error del cliente

Cualquier devolución generada por error del cliente tendrá un cargo equivalente al 10 % del valor de la mercancía, el cual será aplicado mediante la correspondiente nota débito.

06 Condiciones para devoluciones

Toda devolución deberá estar acompañada de carta y factura, especificando claramente el motivo de la devolución. En caso contrario, la mercancía será devuelta al cliente sin trámite alguno.

Nota:

Las anteriores políticas aplican exclusivamente para los productos fabricados y comercializados por Helbert.

Materiales y Normas de Fabricación para Válvulas Helbert

Material	Especificación	Uso principal
Bronce fundido (5A)	ASTM C84400	Cuerpos CH cortina, hidro, globo, alivio y registros
Bronce fundido (5B)	ASTM C84800	Cuerpos válvulas de pie y flotadoras
Hierro fundido	ASTM A48 - CLASE 30B	Válvulas de pie, cheques cortina, bomba de pruebas 1500
Hierro dúctil	ASTM A536	Cuerpo válvulas flotadoras y cheques antigolpe de ariete
Aluminio	ASTM B179	Válvulas de pie, bombas de pruebas de 500 y 750 PSI
Latón perfil hexagonal y redondo	ASTM C38500 (MS 58)	Cuerpos cheque tanque, válvulas de aire, pistolas, vástagos y varillas
Latón forjado	ASTM C37700	Cortinas, caperuzas, conectores, flotadoras y cuellos de registros de 1/2" y 3/4"
Latón fundido	ASTM C90700 (MS 65)	Cuerpo flotadora H y F, válvula reguladora bomba 750, platos válvulas de pie e hidros
Acero en perfil	12L14 (SAE 1016)	Conector cheque tanque
Acero inoxidable en varilla	AISI 304 SS	Vástagos válvulas de alivio y pozo profundo
Acero inoxidable	AISI 316	Válvulas flotadoras inoxidables
Resortes en alambre de acero inoxidable	AISI 302 SS	Resortes en general
Teflón barras y láminas	PTFE 100%	Sellos cheques hidro, globo y registros
Teflón vidrio en barras	75% PTFE, 25% VIDRIO	Sellos cheque tanque 1 - 1/2" y 2 - 1/2"



Actualización en la política de descuentos por unidades de empaque

A partir de la fecha, informamos a nuestros clientes y aliados comerciales que se han actualizado las **políticas de descuento** aplicables a las **unidades de empaque** tanto de productos de fabricación como de comercialización, con el fin de brindar mayor claridad y transparencia en el proceso de compra.

1 Descuentos de distribuidor

El descuento de distribuidor será el que se le haya atribuido de acuerdo a su perfil de cliente y será aplicable únicamente sobre las unidades de empaque completas o sus múltiplos, ya que se entiende que es la cantidad mínima de pedido para un distribuidor Helbert.

2 Descuentos adicionales por unidad de empaque

Los descuentos adicionales por unidad de empaque y/o caja master, aplican solo para las referencias marcadas con estos íconos en la lista de precios:



3 Compras fuera de unidad de empaque

Las unidades sueltas o que no corresponden a una unidad de empaque solo tendrán un descuento entre el 10% y el 15% sobre precio de lista, según corresponda, y no les aplica ningún descuento adicional.

Ejemplo práctico:

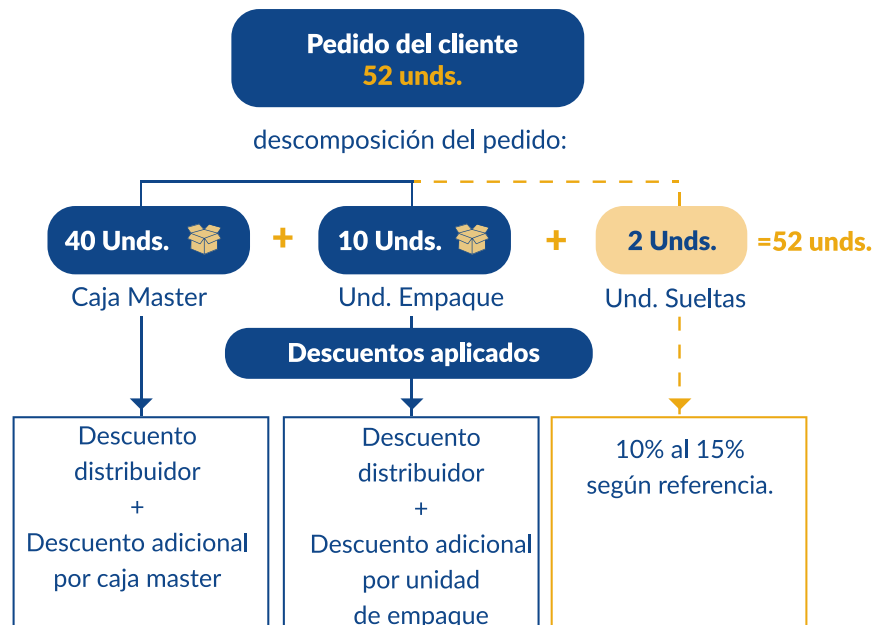

Condiciones para el ejemplo

- **Unidad de empaque:** 10 unidades
- **Caja master:** 40 unidades
- **Descuento unidad suelta:** 10% al 15% según referencia.



Cuerpo	Canastilla	Diámetros														Conexión	Aplicación	Ficha Técnica	
		3/4"	1"	1-1/4"	1-1/2"	2"	2-1/2"	3"	4"	6"	8"	10"	12"	14"	16"				
 HAVP	Bronce	Plástica	✓	✓	✓	✓	✓	✓									Rosca NPT		
 HAVL	Latón	Plástica	✓	✓	✓	✓	✓										Rosca NPT		
 HAVM	Bronce	Metálica	✓	✓	✓	✓	✓	✓									Rosca NPT		
 HBVP	Bronce	Plástica							✓	✓							Rosca NPT		
 HBVM	Bronce	Metálica							✓	✓	✓						Rosca NPT		
 HDVP	Hierro	Plástica Para 3" Y 4" Y Hierro Para 6"							✓	✓	✓						Rosca NPT		
 HCVP	Aluminio	Metálica							✓	✓	✓						Rosca NPT		
 HECG	Hierro	Metálica							✓	✓	✓						Brida ANSI 125		
 HEVP	Aluminio	Acero Iridizado								✓	✓	✓	✓				Brida UNE 150		
 HEVA	Acero	Acero Iridizado									✓	✓	✓	✓			Brida ASME 150		

NOTA:

- Esta lista de precios reemplaza a la anterior referencia 01 Marzo 2026
- Estos precios NO INCLUYEN IVA y están sujetos a cambios sin previo aviso.
- La política de descuentos (POL) aplica únicamente para unidades de empaque en las referencias marcadas.
- El icono  indica cantidad mínima de despacho o descuento adicional, según el texto que lo acompañe y el icono  indica descuento adicional por caja master.

VÁLVULAS DE PIE - Serie 100

01 Junio 2026

Serie 110 Tipo HAVP



Res. 0501 / 2017
Válvula de Pie en Bronce / Canastilla Plástica



Válvula de Pie Canastilla Plástica

Cuerpo: Bronce fundido
Canastilla: Plástica
Tuerca y resorte: Acero Inoxidable
Sello: Nitrilo
Conexión: Rosca NPT
Presión máxima de trabajo: 150 PSI
Plato: Latón forjado
La referencia 2" y 2 - 1/2"
con plato antigolpe de ariete



Hecho en Colombia **HELBERT**



CÓDIGO	DIÁMETRO	PESO (Kg)	UNIDAD EMPAQUE	PRECIO	POL
HAVP019	3/4"	0,15	6	\$ 67,100	DO
HAVP025	1"	0,23	5	\$ 82,200	DO
HAVP032	1-1/4"	0,40	8	\$ 126,500	DO
HAVP038	1-1/2"	0,47	8	\$ 154,100	DO
HAVP050	2"	1,00	1	\$ 268,000	DO
* HAVP063	2-1/2"	1,09	1	\$ 311,000	DO

*En 2-1/2" Rosca macho

Serie 110 Tipo HAVL



Res. 0501 / 2017
Válvula de Pie en Latón



Válvula de Pie en Latón

Cuerpo: Latón
Plato: Latón
Sello: Nitrilo
Vástago: Latón
Canastilla: Polietileno
Resorte: Acero inoxidable
Tuerca de seguridad: Acero inoxidable
Presión máxima de trabajo: 150 PSI



Hecho en Colombia **HELBERT**



CÓDIGO	DIÁMETRO	PESO (Kg)	UNIDAD EMPAQUE	PRECIO	POL
HAVL025	1"	0,13	5	\$ 52,400	DO
HAVL032	1-1/4"	0,26	8	\$ 79,800	DO
HAVL038	1-1/2"	0,5	7	\$ 113,200	DO
HAVL050	2"	0,7	4	\$ 152,800	DO



LIVIANA

ECONÓMICA

EFICIENTE

Pídala ahora a su asesor de confianza.

Disponible en:
1" | 1-1/4" | 1-1/2" | 2"

NOTA: - Esta lista de precios reemplaza a la anterior referencia 01 Marzo 2026
- Estos precios NO INCLUYEN IVA y están sujetos a cambios sin previo aviso.
- La política de descuentos (POL) aplica únicamente para unidades de empaque en las referencias marcadas.
- El icono indica cantidad mínima de despacho o descuento adicional, según el texto que lo acompaña y el icono indica descuento adicional por caja master.

Serie 110 Tipo HAVM



**Válvula de Pie Canastilla
Metálica - Malla de Latón**



Hecho en Colombia **HELBERT**

Cuerpo: Bronce fundido
Canastilla: Metálica - Malla de latón
Tuerca y resorte: Acero Inoxidable
Sello: Nitrilo
Conexión: Rosca NPT
Presión máxima de trabajo: 150 PSI
Plato: Latón forjado
La ref. 2" y 2 - 1/2 con plato antigolpe de ariete



CÓDIGO	DIÁMETRO	PESO (Kg)	UNIDAD EMPAQUE	PRECIO	POL
HAVM019	3/4"	0,15	6	\$ 71,700	DO
HAVM025	1"	0,24	5	\$ 87,800	DO
HAVM032	1-1/4"	0,44	5	\$ 135,400	DO
HAVM038	1-1/2"	0,51	4	\$ 164,800	DO
HAVM050	2"	1,02	1	\$ 287,000	DO
* HAVM063	2-1/2"	1,07	1	\$ 332,400	DO

*En 2-1/2" Rosca macho

Serie 115 Tipo HBVP



Res. 0501/2017
Válvula de Pie en Bronce / Canastilla Plástica



**Válvula de Pie Antigolpe de
Ariete Bronce - Canastilla
Plástica**



Hecho en Colombia **HELBERT**

Cuerpo: Bronce fundido
Canastilla: Plástica atornillada
Tuerca y resorte: Acero inoxidable
Sello: Nitrilo
Conexión: Rosca NPT
Presión máxima de trabajo: 150 PSI
Plato: Antigolpe de ariete en bronce



CÓDIGO	DIÁMETRO	PESO (Kg)	UNIDAD EMPAQUE	PRECIO	POL
HBVP075	3"	2,30	1	\$ 520,900	DO
HBVP100	4"	4,70	1	\$ 1,110,400	DO

Serie 115 Tipo HBVM



**Válvula de Pie Antigolpe de Ariete
Bronce - Canastilla Metálica**



Hecho en Colombia **HELBERT**

Cuerpo: Bronce fundido
Canastilla: Bronce fundido atornillada
Tuerca y resorte: Acero inoxidable
Sello: Nitrilo
Conexión: Rosca NPT
Presión máxima de trabajo: 150 PSI
Plato: Antigolpe de ariete en bronce



CÓDIGO	DIÁMETRO	PESO (Kg)	UNIDAD EMPAQUE	PRECIO	POL
HBVM075	3"	2,90	1	\$ 655,600	DO
HBVM100	4"	5,60	1	\$ 1,325,300	DO
HBVM150	6"	16,10	1	\$ 3,499,800	DO

NOTA: - Esta lista de precios reemplaza a la anterior referencia 01 Marzo 2026
- Estos precios NO INCLUYEN IVA y están sujetos a cambios sin previo aviso.
- La política de descuentos (POL) aplica únicamente para unidades de empaque en las referencias marcadas.
- El ícono indica cantidad mínima de despacho o descuento adicional, según el texto que lo acompañe y el ícono indica descuento adicional por caja master.

Serie 120

Tipo HCVP

**Válvula de Pie en Aluminio
Agrotech**



Hecho en Colombia **HELBERT**



Cuerpo: Aluminio fundido ASTM B179
Canastilla: Aluminio fundido
Tuerca y resorte: Acero Inox AISI 302
Sello: Nitrilo
Conexión: Rosca NPT
Presión máxima de trabajo: 150 PSI
Aplicaciones: Riego



CÓDIGO	DIÁMETRO	PESO (Kg)	UNIDAD EMPAQUE	PRECIO	POL
HCVP050	2"	0,50	1	\$ 97,700	CO
HCVP075	3"	0,85	1	\$ 129,200	CO
HCVP100	4"	1,90	1	\$ 241,900	CO
HCVP150	6"	4,30	1	\$ 522,700	CO



Válvula de Pie

Agrotech

Ahora disponibles de 2" a 6"

Serie 125

Tipo HDVP

Válvula de Pie - Hierro Gris



Hecho en Colombia **HELBERT**



Cuerpo: Hierro fundido
Canastilla: Polietileno alta densidad para 3" y 4" y hierro para 6"
Tuerca y resorte: Acero inoxidable
Sello: Nitrilo 3" y 4" Neopreno 6"
Conexión: Rosca NPT
Presión máxima de trabajo: 150 PSI



CÓDIGO	DIÁMETRO	PESO (Kg)	UNIDAD EMPAQUE	PRECIO	POL
HDVP075	3"	2,60	1	\$ 224,700	CO
HDVP100	4"	5,00	1	\$ 323,600	CO
HDVP150	6"	15,90	1	\$ 1,004,700	CO

NOTA:

- Esta lista de precios reemplaza a la anterior referencia 01 Marzo 2026
- Estos precios NO INCLUYEN IVA y están sujetos a cambios sin previo aviso.
- La política de descuentos (POL) aplica únicamente para unidades de empaque en las referencias marcadas.
- El ícono indica cantidad mínima de despacho o descuento adicional, según el texto que lo acompañe y el ícono indica descuento adicional por caja master.

Serie 130 Tipo HECG



Válvula de Pie - Hierro Gris

Cuerpo: Hierro fundido
Canastilla: Acero irisado amarillo
Tuerca y resorte: Acero inoxidable
Sello: Nitrilo
Conexión: Brida ANSI 125
Presión máxima de trabajo: 150 PSI
Plato: Antigolpe de ariete en bronce



Hecho en Colombia **HELBERT**



CÓDIGO	DIÁMETRO	PESO (Kg)	UNIDAD EMPAQUE	PRECIO	POL
HECG075	3"	6,80	1	\$ 616,300	CO
HECG100	4"	14,00	1	\$ 1,139,100	CO
HECG150	6"	26,00	1	\$ 1,942,300	CO

Serie 140 Tipo HEVP



Válvula de Pie - Aluminio

Cuerpo: Aluminio fundido
Canastilla: Acero irisado amarillo
Tuerca y resorte: Acero inoxidable
Sello: Nitrilo 6" Neopreno 8", 10" 12"
Conexión: Brida UNE 150
Presión de trabajo 6": 125 PSI
Presión de trabajo 8", 10", 12": 100 PSI
Plato: Aluminio fundido



Hecho en Colombia **HELBERT**



CÓDIGO	DIÁMETRO	PESO (Kg)	UNIDAD EMPAQUE	PRECIO	POL
HEVP150	6"	15,00	1	\$ 2,451,000	CO
HEVP200	8"	21,00	1	\$ 3,299,100	CO
HEVP250	10"	35,00	1	\$ 5,261,600	CO
HEVP300	12"	59,00	1	\$ 8,493,500	CO

Serie 150 Tipo HEVA



Válvula de Pie - Acero



Cuerpo: Acero soldado
Canastilla: Acero irisado
Eje y resorte: Acero inoxidable
Sello: Nitrilo vulcanizado
Conexión: Brida ASME 150
Presión máxima de trabajo: 125 PSI
Plato: Basculante en Bronce



Hecho en Colombia **HELBERT**



CÓDIGO	DIÁMETRO	PESO (Kg)	UNIDAD EMPAQUE	PRECIO	POL
HEVA200	8"	45	1	\$ 3,964,600	CO
HEVA250	10"	54	1	\$ 6,043,400	CO
HEVA300	12"	83	1	\$ 9,021,300	CO
HEVA350	14"	103	1	\$ 9,913,600	CO
HEVA400	16"		1	\$ 14,840,900	CO

NOTA: - Esta lista de precios reemplaza a la anterior referencia 01 Marzo 2026
- Estos precios NO INCLUYEN IVA y están sujetos a cambios sin previo aviso.
- La política de descuentos (POL) aplica únicamente para unidades de empaque en las referencias marcadas.
- El ícono  indica cantidad mínima de despacho o descuento adicional, según el texto que lo acompañe y el ícono  indica descuento adicional por caja master.



Instalación Sugerida
Válvulas de Pie en Bronce

- 1 Válvula de pie Helbert
- 2 Tubería de succión
- 3 Bomba - motor
- 4 Cheque hidro Helbert
- 5 Manómetro
- 6 Registro globo Helbert

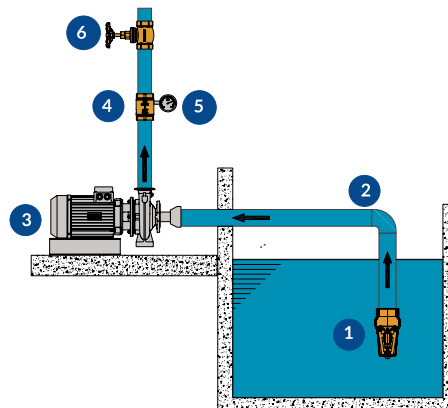

CHEQUES Y REGISTROS - Serie 200

01 Junio 2026

Serie 210

Tipo HFVC

Cheque Hidro - Sello en Nitrilo

Cuerpo: Bronce fundido
Tuerca y resorte: Acero inoxidable
Vástago: Latón
Sello: Nitrilo
Conexión: Rosca NPT
Presión Máx de trabajo: 250 PSI
Plato: Antigolpe de ariete en latón forjado 1/2" a 2", en bronce 2-1/2", 3" y 4"
Temperatura máxima de operación: 90° C



Hecho en Colombia **HELBERT**



Res. 0501 / 2017
Cheque Hidro En Bronce / Con Sello En Nitrilo



CÓDIGO	DIÁMETRO	PESO (Kg)	CAJA MASTER	PRECIO	POL
HFVC012	1/2"	0,17	10	\$ 45,400	DO
HFVC019	3/4"	0,22	8	\$ 67,700	DO
HFVC025	1"	0,40	4	\$ 108,700	DO
HFVC032	1-1/4"	0,60	5	\$ 187,100	DO
*HFVC038	1-1/2"	0,91	5	\$ 273,300	DO
*HFVC050	2"	1,37	3	\$ 390,800	DO
*HFVC063	2-1/2"	1,85	1	\$ 522,300	DO
**HFVC075	3"	3,00	1	\$ 916,100	DO
**HFVC100	4"	6,63	1	\$ 1,567,100	DO

*Incluye tapón lateral de 1/4"

**Incluye 2 tapones laterales de 1/4"

NOTA: - Esta lista de precios reemplaza a la anterior referencia 01 Marzo 2026
- Estos precios NO INCLUYEN IVA y están sujetos a cambios sin previo aviso.
- La política de descuentos (POL) aplica únicamente para unidades de empaque en las referencias marcadas.
- El ícono indica cantidad mínima de despacho o descuento adicional, según el texto que lo acompaña y el ícono indica descuento adicional por caja master.

Serie 210T

Tipo HGVC

Cheque Hidro - Sello en PTFE (Teflón)



Hecho en Colombia **HELBERT**



Res. 0501 / 2017
Cheque Hidro en Bronce / con Sello en Teflón



Cuerpo: Bronce fundido
Tuerca y resorte: Acero inoxidable
Vástago: Latón
Sello: Teflón
Conexión: Rosca NPT
Presión Máx de trabajo: 250 PSI
Plato: En latón 1/2" a 1-1/4";
en bronce 1-1/2" a 4"
Temperatura máxima de operación: 150° C



CÓDIGO	DIÁMETRO	PESO (Kg)	UNIDAD EMPAQUE	PRECIO	POL
HGVC012	1/2"	0,17	10	\$ 52,000	DO
HGVC019	3/4"	0,22	6	\$ 72,800	DO
HGVC025	1"	0,40	6	\$ 116,300	DO
HGVC032	1-1/4"	0,60	5	\$ 200,300	DO
*HGVC038	1-1/2"	0,91	5	\$ 294,700	DO
*HGVC050	2"	1,37	3	\$ 422,200	DO
*HGVC063	2-1/2"	1,85	1	\$ 562,900	DO
**HGVC075	3"	3,00	1	\$ 1,018,100	DO
**HGVC100	4"	6,63	1	\$ 1,741,100	DO

*Incluye tapón lateral de 1/4" NPT

**Incluye 2 tapones laterales de 1/4" NPT



Cheque Hidro Latón

Cuerpo: Latón
Sello: Nitrilo
Presión de trabajo: PN 20
Conexión: Rosca NPT



Hecho en España

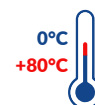

CÓDIGO	DIÁMETRO	UNIDAD DE EMPAQUE	CAJA MASTER	PRECIO	POL
PARH012	1/2"	45	90	\$ 21,500	CO
PARH019	3/4"	24	48	\$ 23,700	CO
PARH025	1"	16	32	\$ 39,100	CO
PARH038	1-1/2"	6	12	\$ 73,100	CO
PARH050	2"	3	6	\$ 107,200	CO

Und Empaque 3% adicional

Master 7% adicional

NOTA: - Esta lista de precios reemplaza a la anterior referencia 01 Marzo 2026
- Estos precios NO INCLUYEN IVA y están sujetos a cambios sin previo aviso.
- La política de descuentos (POL) aplica únicamente para unidades de empaque en las referencias marcadas.
- El ícono indica cantidad mínima de despacho o descuento adicional, según el texto que lo acompaña y el ícono indica descuento adicional por caja master.

Serie 210R

HFVG



Cheque Ranura - Ranura

Cuerpo: Bronce fundido
Tuerca y resorte: Acero inoxidable
Vástago: Latón
Sello: Nitrilo
Conexión: Ranura - ranura
Presión máxima de trabajo: 300 PSI
Plato: Antigolpe de ariete en bronce
Aplicaciones: Equipos contra incendio, redes hidráulicas y equipos de presión.



Hecho en Colombia **HELBERT**



CÓDIGO	DIÁMETRO	PESO (Kg)	UNIDAD EMPAQUE	PRECIO	POL
HFVG038	1-1/2"	0,98	1	\$ 332,900	DO
*HFVG050	2"	1,70	1	\$ 438,300	DO
*HFVG063	2-1/2"	2,20	1	\$ 595,600	DO
**HFVG075	3"	3,45	1	\$ 920,800	DO
**HFVG100	4"	6,35	1	\$ 1,665,200	DO

* Incluye 1 tapón ** Incluye 2 tapones

Serie 210RR

HFTG



Cheque Ranura - Rosca

Cuerpo: Bronce fundido
Tuerca y resorte: Acero inoxidable
Vástago: Latón
Sello: Nitrilo
Conexión: Rosca NPT/Ranura
Presión de trabajo: 300 PSI
Plato: Antigolpe de ariete en bronce
Aplicaciones: Equipos contra incendio, redes hidráulicas y equipos de presión.



Hecho en Colombia **HELBERT**



CÓDIGO	DIÁMETRO	PESO (Kg)	UNIDAD EMPAQUE	PRECIO	POL
HFTG038	1-1/2"	0,99	1	\$ 342,900	DO
*HFTG050	2"	1,70	1	\$ 451,000	DO
*HFTG063	2-1/2"	2,20	1	\$ 614,300	DO
**HFTG075	3"	3,45	1	\$ 890,800	DO
**HFTG100	4"	6,35	1	\$ 1,611,300	DO

* Incluye 1 tapón ** Incluye 2 tapones

**Instalación Sugerida
Cheque Ranura - Ranura**

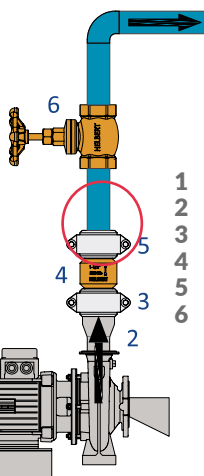

- 1 Bomba
- 2 Reducción concéntrica rosca - ranura
- 3 Acople rígido
- 4 Cheque ranura - ranura Helbert
- 5 Acople rígido
- 6 Registro globo Helbert

**Instalación Sugerida
Cheque Ranura - Rosca**

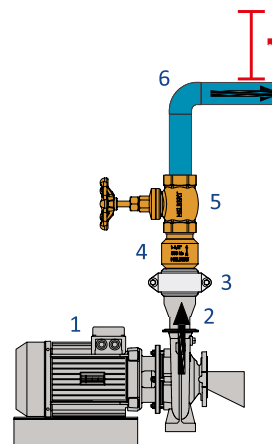

**Espacio ahorrado,
1 niple y una unión
menos**

- 1 Bomba
- 2 Reducción concéntrica rosca - ranura
- 3 Acople rígido
- 4 Cheque ranura - rosca Helbert
- 5 Registro globo Helbert
- 6 Paso hacia la red

NOTA: Esta lista de precios reemplaza a la anterior referencia 01 Marzo 2026

- Estos precios NO INCLUYEN IVA y están sujetos a cambios sin previo aviso.
- La política de descuentos (POL) aplica únicamente para unidades de empaque en las referencias marcadas.
- El icono indica cantidad mínima de despacho o descuento adicional, según el texto que lo acompañe y el icono indica descuento adicional por caja master.

Serie 215

HFVP

Cheque para Bombas Pozo Profundo



Hecho en Colombia **HELBERT**



Cuerpo: Bronce fundido
Tuercas, vástago y resorte: Acero Inoxidable
Asiento: Bronce fundido
Sello: Metal - metal, doblemente guiado
Conexión: Rosca NPT, macho / hembra
Presión de trabajo 3" y 4": 300 PSI
Presión de trabajo 6": 200 PSI



CÓDIGO	DIÁMETRO	PESO (Kg)	UNIDAD EMPAQUE	PRECIO	POL
HFVP075	3"	4,40	1	\$ 992,700	DO
HFVP100	4"	10,00	1	\$ 1,721,000	DO
HFVP150	6"	15,00	1	\$ 3,859,400	DO

**Instalación Típica
Cheques Hidro
Pozo Profundo Helbert de 3" A 6"**

- A** Instale un cheque hidro pozo profundo a una longitud no mayor a 0,5 m en la descarga de la bomba con el fin de obtener condiciones de flujo más laminares.
- B** Se debe instalar un cheque hidro pozo profundo a no más de 7,6 m sobre el nivel de bombeo más bajo del pozo.
- C** Es recomendable instalar un cheque hidro pozo profundo cada 60 - máximo (con el fin de reducir los posibles golpes de ariete).
- Al seleccionar un cheque hidro de pozo profundo, verifique que sea del tamaño correcto para unas condiciones de flujo normal = MENOR QUE 10ft/s o 3.5 m/s, si es mayor debe seleccionar un cheque hidro más grande.
- En el primer arranque del sistema se debe realizar un cebado gradual de la tubería para evitar posibles golpes de agua que pudieran dañar el cheque hidro.
- Esquema de instalación típica para pozos con profundidad no mayor a 250 m, para mayores profundidades, comuníquese con el servicio técnico de Helbert y Cia.

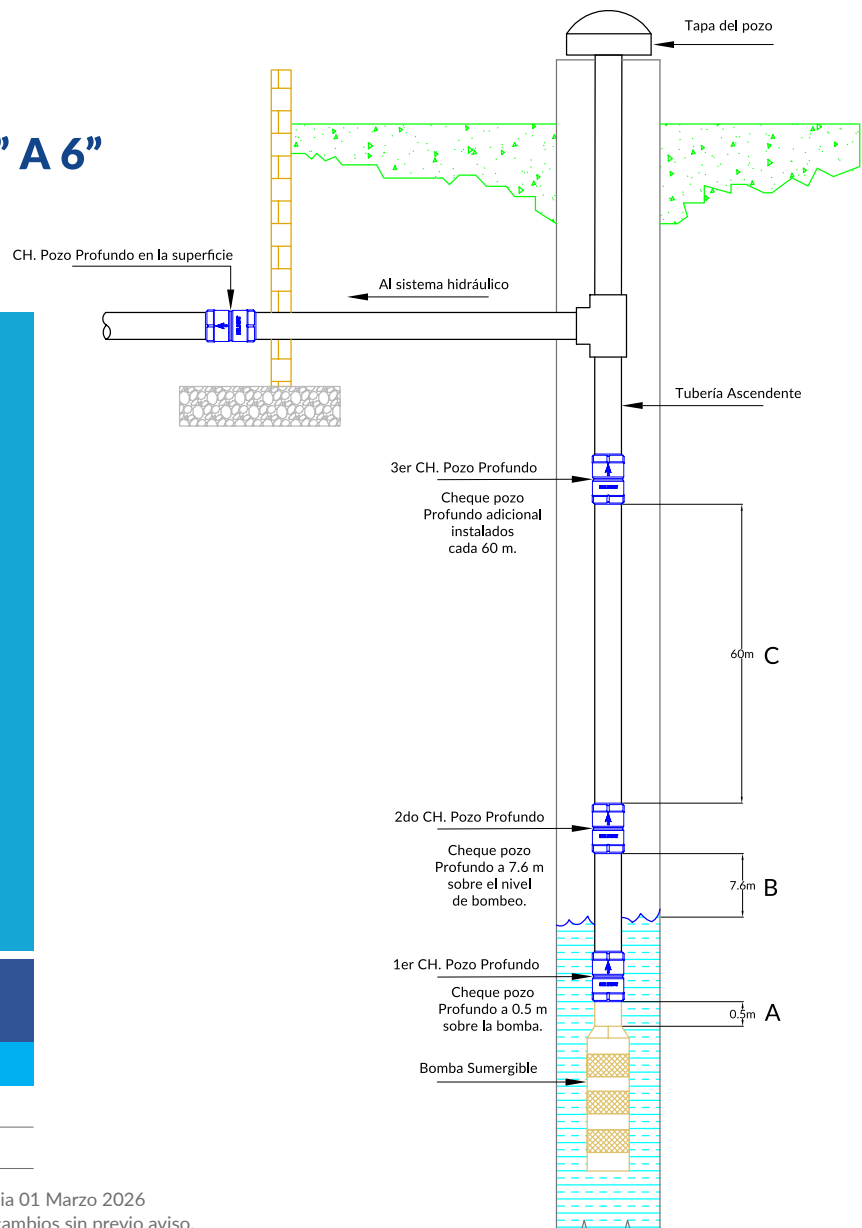

Peso máximo que podrá resistir el Cheque Hidro Pozo Profundo

Tamaño	Carga Max (Ton.)
3"	12,3
4"	19,4

NOTA: - Esta lista de precios reemplaza a la anterior referencia 01 Marzo 2026
- Estos precios NO INCLUYEN IVA y están sujetos a cambios sin previo aviso.
- La política de descuentos (POL) aplica únicamente para unidades de empaque en las referencias marcadas.
- El ícono indica cantidad mínima de despacho o descuento adicional, según el texto que lo acompaña y el ícono indica descuento adicional por caja master.

Serie 230

HICC



Res. 0501 / 2017
Cheque Cortina en
Bronce



Cheque Cortina Sello Metálico

Cuerpo: Bronce fundido
Cortina y caperuza: En latón forjado 1/2" a 1",
en bronce fundido 1-1/4" a 4"
Sello: Metal - metal
Conexión: Rosca NPT
Presión de trabajo vapor saturado: 125 PSI
Presión de trabajo WOG: 200 PSI
Temperatura máxima de operación: 125° C



Hecho en Colombia **HELBERT**



Und. mínima de despacho para descuento Distribuidor

Master 5% adicional

CÓDIGO	DIÁMETRO	PESO (Kg)	CAJA MASTER	PRECIO	POL
HICC012	1/2"	0,22	10	\$ 66,100	DO
HICC019	3/4"	0,41	10	\$ 101,900	DO
HICC025	1"	0,59	6	\$ 147,800	DO
HICC032	1-1/4"	0,98	5	\$ 268,700	DO
HICC038	1-1/2"	1,15	4	\$ 339,100	DO
HICC050	2"	1,90	3	\$ 518,700	DO
HICC063	2-1/2"	3,50	1	\$ 891,800	DO
HICC075	3"	6,06	1	\$ 1,413,500	DO
HICC100	4"	11,00	1	\$ 2,585,300	DO

Serie 230

HICM



Res. 0501 / 2017
Cheque Cortina en
Bronce Helbert



Cheque Cortina en Bronce 90°

Cuerpo: Bronce fundido
Sello: Metálico
Conexión: Rosca NPT
Presión máxima de trabajo: PN20 / 290 PSI
Aplicaciones: Agua fría y caliente



Hecho en Colombia **HELBERT**



Ficha Técnica



Und. mínima de despacho para descuento Distribuidor

Und Empaque 3% adicional
Master 7% adicional

CÓDIGO	DIÁMETRO	PESO (Kg)	UNIDAD EMPAQUE	CAJA MASTER	PRECIO	POL
HICM012	1/2"	0,16	12	120	\$ 48,500	DO
HICM019	3/4"	0,26	8	80	\$ 74,200	DO
HICM025	1"	0,40	5	50	\$ 108,000	DO
HICM038	1-1/2"	0,88	2	20	\$ 247,100	DO
HICM050	2"	1,41	2	20	\$ 338,700	DO

PARC



Cheque Cortina Latón

Cuerpo: Latón
Lateral: Latón
Compuerta: Latón
Sello: Nitrilo
Tornillo: Acero Inoxidable
Presión de trabajo: 232 PSI



Hecho en España **arco**



Und Empaque 3% adicional
Master 7% adicional

CÓDIGO	DIÁMETRO	UNIDAD EMPAQUE	CAJA MASTER	PRECIO	POL
PARC012	1/2"	30	60	\$ 28,100	CO
PARC019	3/4"	25	50	\$ 33,500	CO
PARC025	1"	15	30	\$ 55,800	CO
PARC032	1-1/4"	10	20	\$ 72,800	CO
PARC038	1-1/2"	7	14	\$ 105,100	CO
PARC050	2"	3	6	\$ 152,700	CO

NOTA: - Esta lista de precios reemplaza a la anterior, referencial 01 de marzo 2020.
- Estos precios NO INCLUYEN IVA y están sujetos a cambios sin previo aviso.
- La política de descuentos (POL) aplica únicamente para unidades de empaque en las referencias marcadas.
- El ícono indica cantidad mínima de despacho o descuento adicional, según el texto que lo acompaña y el ícono indica descuento adicional por caja master.

Serie 215

HFVD

**Cheque Hidro Pozo Profundo
Hierro Dúctil**



Hecho en Colombia **HELBERT**



Cuerpo: Hierro Dúctil
Tornillos, vástago y resorte: Acero Inoxidable
Trípode: Hierro Dúctil
Sello: Nitrilo
Conexión: Rosca NPT
Presión de trabajo: 400 PSI



CÓDIGO	DIÁMETRO	PESO (Kg)	UNIDAD EMPAQUE	CAJA MASTER	PRECIO	POL
HFVD050	2"	2,5	2	8	\$ 443,000	CO
HFVD075	3"	4,9	1	4	\$ 526,400	CO
HFVD100	4"	9,6	1	3	\$ 1,284,000	CO
HFVD125	5"	14,6	1	2	\$ 1,460,600	CO
HFVD150	6"	20,5	1	2	\$ 2,005,500	CO

**Instalación Típica
Cheques Hidro
Pozo Profundo Helbert de**

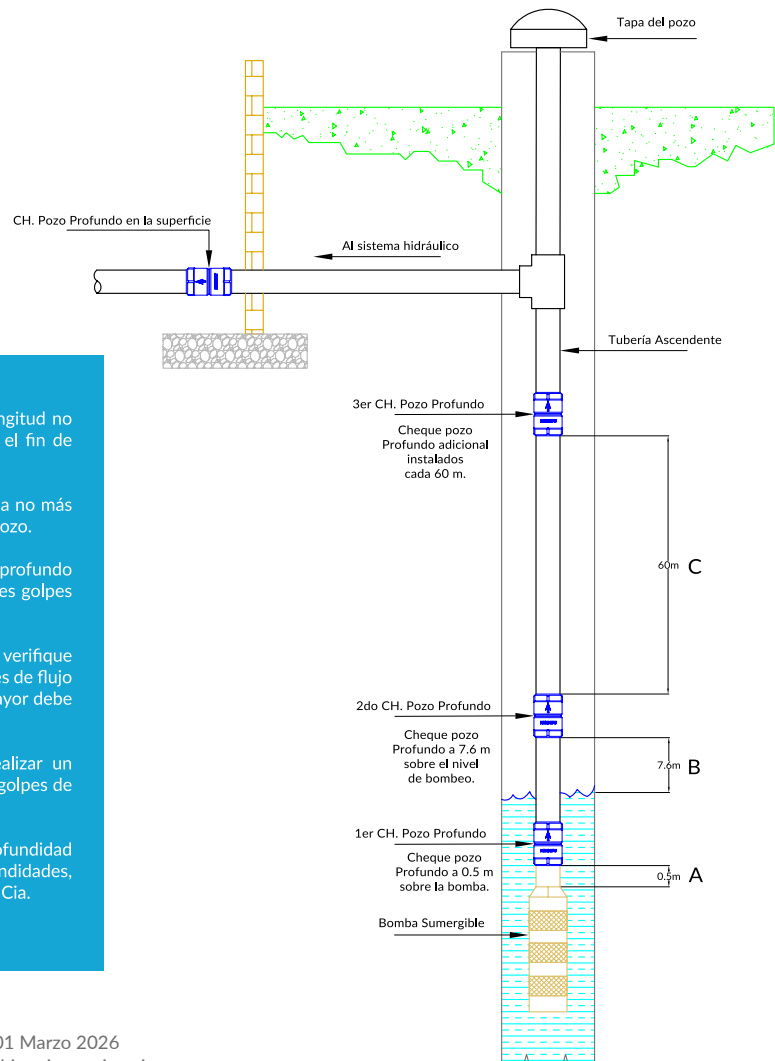

- A** Instale un cheque hidro pozo profundo a una longitud no mayor a 0.5 m en la descarga de la bomba con el fin de obtener condiciones de flujo más laminares.
- B** Se debe instalar un cheque hidro pozo profundo a no más de 7.6 m sobre el nivel de bombeo más bajo del pozo.
- C** Es recomendable instalar un cheque hidro pozo profundo cada 60 máximo (con el fin de reducir los posibles golpes de ariete).
 - Al seleccionar un cheque hidro de pozo profundo, verifique que sea del tamaño correcto para unas condiciones de flujo normal = MENOR QUE 10ft/s o 3.5 m/s, si es mayor debe seleccionar un cheque hidro más grande.
 - En el primer arranque del sistema se debe realizar un cebado gradual de la tubería para evitar posibles golpes de agua que pudieran dañar el cheque hidro.
 - Esquema de instalación típica para pozos con profundidad no mayor a 250 m, para mayores profundidades, comuníquese con el servicio técnico de Helbert y Cia.

NOTA: - Esta lista de precios reemplaza a la anterior referencia 01 Marzo 2026
 - Estos precios NO INCLUYEN IVA y están sujetos a cambios sin previo aviso.
 - La política de descuentos (POL) aplica únicamente para unidades de empaque en las referencias marcadas.
 - El icono indica cantidad mínima de despacho o descuento adicional, según el texto que lo acompañe y el icono indica descuento adicional por caja master.

Serie 235

HICB

Cheque de Bola en Bronce



Hecho en Colombia **HELBERT**



Res. 0501 / 2017
Cheque Bola en Bronce



Cuerpo: Bronce fundido
Bola: Ebonita 3" y 4"
Caucho Natural 1 1/2", 2", 2 1/2"
Conexión: Rosca NPT
Presión de trabajo: 150 PSI
Aplicación: Aguas residuales
Observación: Tapa de acceso para mantenimiento y limpieza



CÓDIGO	DIÁMETRO	PESO (Kg)	UNIDAD EMPAQUE	PRECIO	POL
HICB038	1-1/2"	1,50	1	\$ 560,900	DO
HICB050	2"	2,50	1	\$ 621,600	DO
HICB063	2-1/2"	3,20	1	\$ 949,000	DO
*HICB075	3"	5,28	1	\$ 1,459,900	DO
*HICB100	4"	10,40	1	\$ 2,636,200	DO

* Incluye sello en caucho vulcanizado

Serie 285

HICF

Cheque de Bola - Hierro Dúctil



Hecho en Colombia **HELBERT**



Cuerpo: Hierro dúctil
Asiento: Bronce
Bola: Ebonita
Conexión: Brida ASME 150
Presión de trabajo 4" - 6": 150 PSI
Presión de trabajo 8": 100 PSI



CÓDIGO	DIÁMETRO	PESO (Kg)	UNIDAD EMPAQUE	PRECIO	POL
HICF100	4"	24	1	\$ 2,123,400	CO
HICF150	6"	46	1	\$ 3,462,500	CO
HICF200	8"	83	1	\$ 6,812,700	CO

**Instalación Sugerida
Cheque de Bola**

- 1 Válvula de compuerta
- 2 Cheque de bola Helbert
- 3 Tubería de descarga
- 4 Control de nivel
- 5 Bomba sumergible

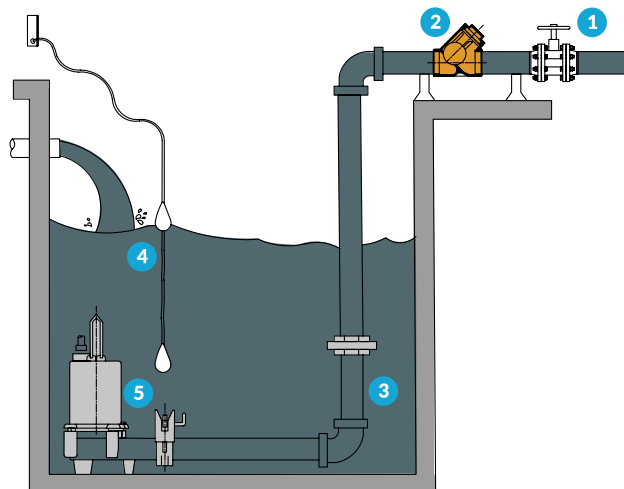

NOTA: - Esta lista de precios reemplaza a la anterior referencia 01 Marzo 2026
- Estos precios NO INCLUYEN IVA y están sujetos a cambios sin previo aviso.
- La política de descuentos (POL) aplica únicamente para unidades de empaque en las referencias marcadas.
- El icono indica cantidad mínima de despacho o descuento adicional, según el texto que lo acompañe y el icono indica descuento adicional por caja master.

Serie 240

HHCT

Cheque Globo



Hecho en Colombia **HELBERT**



Cuerpo: Bronce fundido
Asiento: Bronce fundido
Sello: PTFE (Teflón)
Conexión: Rosca NPT
Presión de trabajo vapor saturado: 150 PSI
Presión de trabajo WOG: 300 PSI
Temperatura Máxima de Operación: 150° C



CÓDIGO	DIÁMETRO	PESO (Kg)	UNIDAD EMPAQUE	PRECIO	POL
HHCT006	1/4"	0,15	10	\$ 70,600	DO
HHCT009	3/8"	0,15	10	\$ 71,800	DO
HHCT012	1/2"	0,28	8	\$ 92,800	DO
HHCT019	3/4"	0,37	6	\$ 116,700	DO
HHCT025	1"	0,61	3	\$ 186,400	DO
HHCT032	1-1/4"	1,20	2	\$ 388,000	DO
HHCT038	1-1/2"	1,68	3	\$ 508,500	DO
HHCT050	2"	2,50	2	\$ 731,900	DO

Serie 260

HHRT

Registro Globo



Hecho en Colombia **HELBERT**



Res. 0501 / 2017
Registro con Sello en Teflón



Cuerpo: Bronce fundido
Vástago: Latón
Manija: Aluminio
Sello: PTFE (Teflón)
Conexión: Rosca NPT
Presión de trabajo vapor saturado: 150 PSI
Presión de trabajo WOG: 300 PSI
Temperatura Máxima de Operación: 150° C



CÓDIGO	DIÁMETRO	PESO (Kg)	UNIDAD EMPAQUE	PRECIO	POL
HHRT006	1/4"	0,23	12	\$ 119,800	DO
HHRT009	3/8"	0,24	12	\$ 122,100	DO
HHRT012	1/2"	0,40	10	\$ 146,800	DO
HHRT019	3/4"	0,52	8	\$ 175,400	DO
HHRT025	1"	0,82	4	\$ 292,200	DO
HHRT032	1-1/4"	1,60	2	\$ 562,900	DO
HHRT038	1-1/2"	2,10	2	\$ 680,300	DO
HHRT050	2"	3,20	1	\$ 990,900	DO

NOTA:

- Esta lista de precios reemplaza a la anterior referencia 01 Marzo 2026
- Estos precios NO INCLUYEN IVA y están sujetos a cambios sin previo aviso.
- La política de descuentos (POL) aplica únicamente para unidades de empaque en las referencias marcadas.
- El ícono indica cantidad mínima de despacho o descuento adicional, según el texto que lo acompañe y el ícono indica descuento adicional por caja master.



Serie 265

HHVC



Res. 0501 / 2017
Válvula de compuerta



Und Empaque
3% adicional



Master
7% adicional

Válvula de Compuerta para Agua en Bronce - Paso completo



Hecho en Colombia



Cuerpo: Bronce fundido
Empaque: PTFE
O-Ring: EPDM
Conexión: Rosca NPT
Manija: Aluminio
Presión máxima de trabajo: PN20 hasta 2" | PN16 hasta 4"
Aplicaciones: Agua fría y caliente



Und. mínima de despacho para descuento Distribuidor

CÓDIGO	DIÁMETRO	PESO (Kg)	UNIDAD EMPAQUE	CAJA MASTER	PRECIO	POL
HHVC012	1/2"	0,28	8	80	\$ 53,100	DO
HHVC019	3/4"	0,36	6	60	\$ 68,300	DO
HHVC025	1"	0,48	4	40	\$ 91,200	DO
HHVC032	1-1/4"		2	20	\$ 133,200	DO
HHVC038	1-1/2"	0,94	2	16	\$ 170,000	DO
HHVC050	2"	1,42	2	16	\$ 274,500	DO
HHVC063	2-1/2"	3,40	1	6	\$ 584,300	DO
HHVC075	3"	4,50	1	4	\$ 898,600	DO
HHVC100	4"	6,70	1	2	\$ 1,576,300	DO

Serie 268

HHVB



Res. 0501 / 2017
Válvula de bola Tipo Palanca



Und Empaque
3% adicional



Master
7% adicional

Válvula de Bola para Agua Tipo Palanca en Bronce - Paso completo



Hecho en Colombia



Cuerpo: Bronce fundido
Empaque: PTFE
O-Ring: EPDM
Conexión: Rosca NPT
Manija: Acero plastificado
Presión máxima de trabajo: PN40 / 600 PSI
Aplicaciones: Agua fría y caliente



Ficha Técnica



Und. mínima de despacho para descuento Distribuidor

CÓDIGO	DIÁMETRO	PESO (Kg)	UNIDAD EMPAQUE	CAJA MASTER	PRECIO	POL
HHVB012	1/2"	0,21	10	100	\$ 36,300	DO
HHVB019	3/4"	0,36	6	60	\$ 58,400	DO
HHVB025	1"	0,60	4	40	\$ 101,000	DO
HHVB032	1-1/4"		2	20	\$ 161,000	DO
HHVB038	1-1/2"	1,21	2	12	\$ 209,100	DO
HHVB050	2"	1,96	2	12	\$ 335,900	DO

Serie 268

HHVM



Res. 0501 / 2017
Válvula de bola Tipo Mariposa



Und Empaque
3% adicional



Master
7% adicional

Válvula de Bola para Agua Tipo Mariposa en Bronce



Hecho en Colombia



Cuerpo: Bronce fundido
Empaque: PTFE
O-Ring: EPDM
Conexión: Rosca NPT
Manija: Acero plastificado
Presión máxima de trabajo: PN40 / 600 PSI
Aplicaciones: Agua fría y caliente



Und. mínima de despacho para descuento Distribuidor



CÓDIGO	DIÁMETRO	PESO (Kg)	UNIDAD EMPAQUE	CAJA MASTER	PRECIO	POL
HHVM012	1/2"	0,21	10	100	\$ 36,300	DO
HHVM019	3/4"	0,36	6	60	\$ 58,400	DO
HHVM025	1"	0,60	4	40	\$ 101,000	DO

NOTA:

- Esta lista de precios reemplaza a la anterior referencia 01 Marzo 2026
- Estos precios NO INCLUYEN IVA y están sujetos a cambios sin previo aviso.
- La política de descuentos (POL) aplica únicamente para unidades de empaque en las referencias marcadas.
- El ícono indica cantidad mínima de despacho o descuento adicional, según el texto que lo acompaña y el ícono indica descuento adicional por caja master.

Serie 270 **HICH**



Cheque Cortina - Hierro Gris

Cuerpo: Hierro gris
Asiento: Bronce fundido
Tornillos: Acero inoxidable
Sello: Neopreno
Conexión: Brida ANSI 125
Presión máxima de trabajo: 150 PSI



Hecho en Colombia **HELBERT**



CÓDIGO	DIÁMETRO	PESO (Kg)	UNIDAD EMPAQUE	PRECIO	POL
HICH075	3"	10,30	1	\$ 1,289,200	CO
HICH100	4"	17,50	1	\$ 1,881,600	CO
HICH150	6"	28,00	1	\$ 2,831,800	CO

Serie 280 **HJCD**



Cheque Antigolpe de Ariete Hierro Dúctil

Cuerpo: Hierro dúctil
Asiento: Bronce fundido
Resorte y tornillos: Acero inoxidable
Sello: O - ring / Nitrilo
Conexión: Brida ASME 150
Presión máxima de trabajo: 250 PSI



Hecho en Colombia **HELBERT**



CÓDIGO	DIÁMETRO	PESO (Kg)	UNIDAD EMPAQUE	PRECIO	POL
HJCD050	2"	6,30	1	\$ 1,106,400	CO
HJCD075	3"	10,30	1	\$ 1,383,500	CO
HJCD100	4"	16,90	1	\$ 2,112,600	CO
HJCD150	6"	30,90	1	\$ 3,464,700	CO
HJCD200	8"	59,00	1	\$ 6,307,700	CO
HJCD250	10"	70,00	1	\$ 8,408,100	CO
HJCD300	12"	104,0	1	\$ 12,560,700	CO

Instalación Sugerida
Cheque Cortina - Hierro Gris

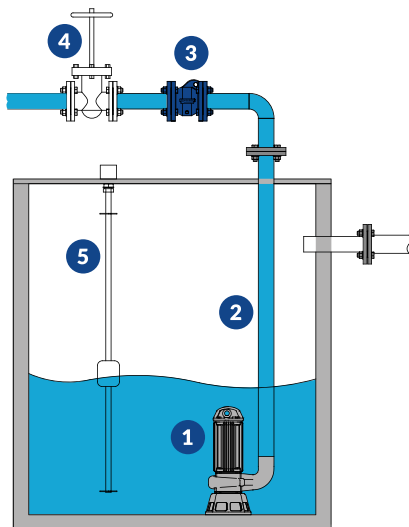

- 1 Bomba
- 2 Tubería de descarga
- 3 Cheque Cortina Helbert
- 4 Válvula de Compuerta
- 5 Sensor de nivel

Instalación Sugerida
Cheque Antigolpe de Ariete - Hierro Dúctil

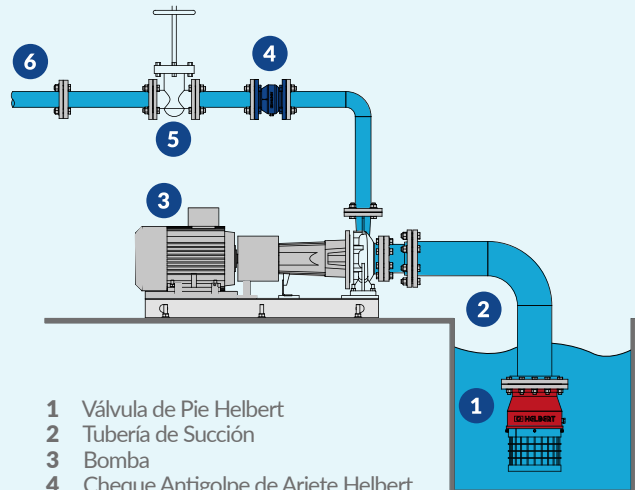

- 1 Válvula de Pie Helbert
- 2 Tubería de Succión
- 3 Bomba
- 4 Cheque Antigolpe de Ariete Helbert
- 5 Válvula de Compuerta
- 6 Tubería de descarga

NOTA: - Esta lista de precios reemplaza a la anterior referencia 01 Marzo 2026
- Estos precios NO INCLUYEN IVA y están sujetos a cambios sin previo aviso.
- La política de descuentos (POL) aplica únicamente para unidades de empaque en las referencias marcadas.
- El icono indica cantidad mínima de despacho o descuento adicional, según el texto que lo acompaña y el icono indica descuento adicional por caja master.

FLOTADORAS EN LATÓN - Serie 300

01 Junio 2026

Serie 310

Tipo HKFI

Flotadora en Latón Rosca Hembra

Cuerpo: Latón fundido
Vástago: Latón
Conector y horquilla: Latón forjado
Sello: Nitrilo
Conexión: Rosca NPT
Presión de cierre: 100 PSI



Hecho en Colombia **HELBERT**



Res. 0501/2017
Válvula Flotadora en Latón



Nuevo Diámetro 1"

CÓDIGO	DIÁMETRO	PESO (Kg)	UNIDAD EMPAQUE	PRECIO	POL
HKFI012	1/2"	0,18	20	\$ 36,500	DO
HKFI019	3/4"	0,20	15	\$ 44,300	DO
HKFI025	1"		9	\$ 72,800	DO

Serie 310

Tipo HKHF

Flotadora en Latón Rosca Hembra Completa Bola Plástica

Cuerpo: Latón fundido
Vástago: Latón
Conector y horquilla: Latón forjado
Sello: Nitrilo
Conexión: Rosca NPT
Presión de cierre: 125 PSI
Incluye: Varilla en latón y bola plástica



Hecho en Colombia **HELBERT**

Por compra de caja master de 20 unidades, **exija la flotadora completa con empaque.**

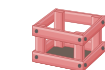

Master 5% adicional

CÓDIGO	DIÁMETRO	PESO (Kg)	CAJA MASTER	PRECIO	POL
HKHF012N	1/2"	0,34	20	\$ 48,800	DO
HKHF019N	3/4"	0,36	20	\$ 56,200	DO
HKHF025N	1"		9	\$ 94,900	DO

Serie 310

Tipo HKCF

Flotadora en Latón Rosca Hembra Completa - Bola Cobre

Cuerpo: Latón fundido
Vástago: Latón
Conector y horquilla: Latón forjado
Sello: Nitrilo
Conexión: Rosca NPT
Presión de cierre: 125 PSI
Incluye: Varilla en latón y bola cobre



Hecho en Colombia **HELBERT**



CÓDIGO	DIÁMETRO	PESO (Kg)	UNIDAD EMPAQUE	PRECIO	POL
HKCF012	1/2"	0,36	20	\$ 107,100	DO
HKCF019	3/4"	0,38	20	\$ 114,500	DO
HKCF025	1"		9	\$ 174,200	DO

NOTA: - Esta lista de precios reemplaza a la anterior referencia 01 Marzo 2026
- Estos precios NO INCLUYEN IVA y están sujetos a cambios sin previo aviso.
- La política de descuentos (POL) aplica únicamente para unidades de empaque en las referencias marcadas.
- El icono indica cantidad mínima de despacho o descuento adicional, según el texto que lo acompaña y el icono indica descuento adicional por caja master.

FLOTADORAS EN BRONCE - Serie 300

01 Junio 2026

Serie 320

Tipo HKSF

Flotadora en Bronce Rosca Hembra Sola



Hecho en Colombia **HELBERT**



Res. 0501 / 2017
Válvula Flotadora en Bronce



Cuerpo: Bronce fundido
Vástago: Latón
Conector y horquilla: Latón forjado 1/2" a 3/4" y bronce fundido de 1" a 3"
Sello: Nitrilo
Conexión: Rosca NPT
Presión de cierre: 1/2" y 3/4" 125 PSI - 1" a 1-1/2" 150 PSI



CÓDIGO	DIÁMETRO	PESO (Kg)	UNIDAD EMPAQUE	PRECIO	POL
HKSF012	1/2"	0,21	12	\$ 52,500	DO
HKSF019	3/4"	0,24	12	\$ 56,100	DO
HKSF025	1"	0,50	9	\$ 127,400	DO
HKSF032	1-1/4"	0,61	9	\$ 147,100	DO
HKSF038	1-1/2"	1,12	9	\$ 313,800	DO
HKSF050	2"	1,40	4	\$ 365,100	DO
HKSF063	2-1/2"	2,32	4	\$ 613,700	DO
HKSF075	3"	4,91	4	\$ 1,134,200	DO

Serie 325

Tipo HKPF

Flotadora en Bronce Rosca Hembra Completa Bola Plástica



Hecho en Colombia **HELBERT**



Al comprar **PRODUCTO COMPLETO** está incluido **5%**
Por compra de caja master de 20 unidades, **exija la flotadora completa con empaque.**
Aplica para 1/2" y 3/4"



Cuerpo: Bronce fundido
Vástago: Latón
Conector y horquilla: Latón forjado 1/2" a 3/4" y bronce fundido de 1" a 3"
Sello: Nitrilo
Conexión: Rosca NPT
Presión de cierre: 1/2" y 3/4" 125 PSI - 1" a 1-1/2" 150 PSI
Incluye: Varilla en latón y bola plástica

Nuevo Diámetros 2" y 2-1/2"



CÓDIGO	DIÁMETRO	PESO (Kg)	UNIDAD EMPAQUE	PRECIO	POL
HKPF012N	1/2"	0,37	30	\$ 64,000	DO
HKPF019N	3/4"	0,40	30	\$ 67,500	DO
HKPF025N	1"	0,78	20	\$ 146,800	DO
HKPF032N	1-1/4"	0,96	20	\$ 170,000	DO
HKPF038N	1-1/2"	1,47	20	\$ 328,300	DO
HKPF050N	2"	1,83	10	\$ 397,400	DO
HKPF063N	2-1/2"	3,04	8	\$ 633.600	DO

NOTA: - Esta lista de precios reemplaza a la anterior referencia 01 Marzo 2026
- Estos precios NO INCLUYEN IVA y están sujetos a cambios sin previo aviso.
- La política de descuentos (POL) aplica únicamente para unidades de empaque en las referencias marcadas.
- El ícono indica cantidad mínima de despacho o descuento adicional, según el texto que lo acompaña y el ícono indica descuento adicional por caja master.

FLOTADORAS

Sello en silicona
Para temperaturas superiores a 90°C



Serie 320

Tipo HKSS

Flotadora en Bronce Rosca Hembra Sola Sello silicona



Hecho en Colombia **HELBERT**



Cuerpo: Bronce fundido
Vástago: Latón
Conector y horquilla: Latón forjado
Sello: Silicona
Conexión: Rosca NPT
Presión de cierre: 125 PSI

Ficha Técnica

CÓDIGO	DIÁMETRO	PESO (Kg)	UNIDAD EMPAQUE	PRECIO	POL
HKSI012	1/2"	0,21	12	\$ 64,900	DO
HKSI019	3/4"	0,24	12	\$ 69,100	DO



Hecho en Colombia **HELBERT**

Serie 330

Tipo HKVS

Flotadora en Bronce Rosca Hembra Completa - Bola Cobre Estaño





Cuerpo: Bronce fundido
Vástago: Latón
Conector y horquilla: Latón forjado
Sello: Silicona
Conexión: Rosca NPT
Presión de cierre: 125 PSI
Incluye: Varilla en latón y bola cobre estaño

Ficha Técnica

CÓDIGO	DIÁMETRO	PESO (Kg)	UNIDAD EMPAQUE	PRECIO	POL
HKVS012	1/2"	0,39	12	\$ 140,600	DO
HKVS019	3/4"	0,42	12	\$ 144,400	DO

NOTA:

- Esta lista de precios reemplaza a la anterior referencia 01 Marzo 2026
- Estos precios NO INCLUYEN IVA y están sujetos a cambios sin previo aviso.
- La política de descuentos (POL) aplica únicamente para unidades de empaque en las referencias marcadas.
- El ícono  indica cantidad mínima de despacho o descuento adicional, según el texto que lo acompañe y el ícono  indica descuento adicional por caja master.

Serie 330

Tipo HKVF

Flotadora en Bronce Rosca Hembra Completa - Bola Cobre



Hecho en Colombia **HELBERT**

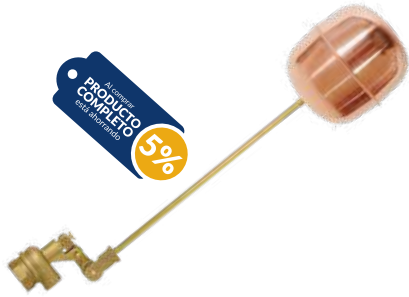

Cuerpo: Bronce fundido
Vástago: Latón
Conector y horquilla: Latón forjado 1/2" y 3/4"
Bronce 1" a 3"
Sello: Nitrilo
Conexión: Rosca NPT
Presión de cierre: 1/2" y 3/4" 125 PSI - 1" a 1-1/2" 150 PSI
Incluye: Varilla en latón y bola cobre

Ficha Técnica



CÓDIGO	DIÁMETRO	PESO (Kg)	CAJA MASTER	PRECIO	POL
HKVF012NA	1/2"	0,39	12	\$ 122,300	DO
HKVF019NA	3/4"	0,42	12	\$ 125,700	DO
HKVF025NA	1"	0,85	9	\$ 226,100	DO
HKVF032NA	1-1/4"	1,03	9	\$ 249,300	DO
HKVF038NA	1-1/2"	1,54	9	\$ 407,600	DO
HKVF050NA	2"	1,90	4	\$ 567,800	DO
HKVF063NA	2-1/2"	3,27	4	\$ 804,000	DO
HKVF075NA	3"	5,86	4	\$ 1,433,900	DO
HKRC100NA	4"		4	\$ 2,159,700	DO



Importante: Utilice accesorios Helbert, para garantizar la presión de cierre.

**Instalación Sugerida
Válvula Flotadora con By-Pass**

- | | |
|-----------------------------|---------------------------|
| 1 Acometida | 6 Ventosa |
| 2 Válvula de bola Helbert | 7 By-pass |
| 3 Válvula flotadora Helbert | 8 Válvula de bola Helbert |
| 4 Válvula de bola Helbert | 9 Cheque hidro Helbert |
| 5 Cheque cortina Helbert | 10 Salida |

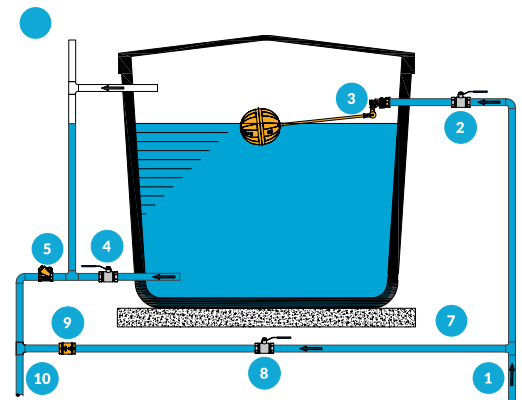

NOTA: - Esta lista de precios reemplaza a la anterior referencia 01 Marzo 2026
- Estos precios NO INCLUYEN IVA y están sujetos a cambios sin previo aviso.
- La política de descuentos (POL) aplica únicamente para unidades de empaque en las referencias marcadas.
- El ícono indica cantidad mínima de despacho o descuento adicional, según el texto que lo acompañe y el ícono indica descuento adicional por caja master.

ACCESORIOS FLOTADORAS - Serie 300

01 Junio 2026

Serie 330 Tipo HLPF Bolas de Plástico



Hecho en Colombia **HELBERT**



Nuevo Para 2" y 2-1/2"

CÓDIGO	TAMAÑO	PESO (Kg)	UNIDAD EMPAQUE	PRECIO	POL
HLPF132C	1/2" - 3/4"	0,09	12	\$ 4,200	DO
HLPF146C	1" a 1-1/2"	0,14	9	\$ 8,200	DO
HLPF172C	2" a 2-1/2"	0,22		\$ 10.800	DO

Serie 330 Tipo HL Bolas de Cobre



Hecho en Colombia **HELBERT**



* Caja especial para bolas

CÓDIGO	TAMAÑO	PESO (Kg)	UNIDAD EMPAQUE	PRECIO	POL
HLCF112C	1/2" a 3/4"	0,11	12	\$ 65,500	DO
* HLCF112S	1/2" a 3/4"	0,11	12	\$ 72,100	DO
HLCF152C	1" a 1-1/2"	0,21	9	\$ 91,700	DO
HLCF170C	2" a 2-1/2"	0,40	4	\$ 190,200	DO
HLCF230	3"	0,65	1	\$ 332,800	DO
HLCG152C	Bola guía cobre	0,40	9	\$ 180,200	DO
HSGF001	Guía flotadora con bola		9	\$ 384,500	DO

* Bola cobre estaño

Serie 336 Tipo HMLF Varillas en Latón



Hecho en Colombia **HELBERT**



CÓDIGO	TAMAÑO	PESO (Kg)	DIÁMETRO VARILLA	UNIDAD EMPAQUE	PRECIO	POL
HMLF276	1/2" - 3/4"	0,07	1/4" x 27 cm	12	\$ 10,700	DO
HMLF338	1"	0,14	5/16" x 33 cm	9	\$ 18,900	DO
HMLF508	1-1/4" - 1-1/2"	0,21	5/16" x 50 cm	4	\$ 23,600	DO
HMLF509	2" - 3"	0,30	3/8" x 50 cm	4	\$ 42,400	DO

NOTA: - Esta lista de precios reemplaza a la anterior referencia 01 Marzo 2026
 - Estos precios NO INCLUYEN IVA y están sujetos a cambios sin previo aviso.
 - La política de descuentos (POL) aplica únicamente para unidades de empaque en las referencias marcadas.
 - El ícono indica cantidad mínima de despacho o descuento adicional, según el texto que lo acompañe y el ícono indica descuento adicional por caja master.

Surta su negocio
con los nuevos **Kits de Flotadoras**



KIT 1

Kit de instalación flotadora liviana
Conexión de entrada 1/2" - Conexión de salida 1"
Código: HKJL012

1



CÓDIGO	DESCRIPCIÓN	UNIDAD EMPAQUE	PRECIO	POL
HKJL012	Válvula flotadora en latón 1/2"	1	\$ 116,800	DO
	Cheque Cortina 1/2" Latón			
	Válvula de Bola 1/2" Enolgas			
	Cinta para rosca PTFE			

2

KIT 2

Kit de instalación flotadora pesada
Conexión de entrada 1/2" - Conexión de salida 1"
Código: HKKL012



CÓDIGO	DESCRIPCIÓN	UNIDAD EMPAQUE	PRECIO	POL
HKKL012	Válvula flotadora en bronce 1/2"	1	\$ 214.900	DO
	Cheque Cortina 1/2" Helbert			
	Válvula de Bola 1/2" Helbert			
	Cinta para rosca PTFE			



NOTA: - Esta lista de precios reemplaza a la anterior referencia 01 Marzo 2026

VÁLVULAS FLOTADORAS CON CONTROL PILOTO - Serie 300

01 Junio 2026

Serie 340

Tipo HKZPF

Válvula Flotadora Control Piloto



Hecho en Colombia **HELBERT**



Cuerpo y tapa: Hierro dúctil
Asiento, cilindro y pistón: Bronce fundido
Sello: Nitrilo
Conexión: Brida ASME 150
Presión máxima de trabajo: 150 PSI



Ficha Técnica

CÓDIGO	TAMAÑO	PESO (Kg)	UNIDAD EMPAQUE	PRECIO	POL
HKZP075	3"	30	1	\$ 3,840,100	CO
HKZP100	4"	44	1	\$ 4,841,100	CO
HKZP150	6"	83	1	\$ 9,116,000	CO

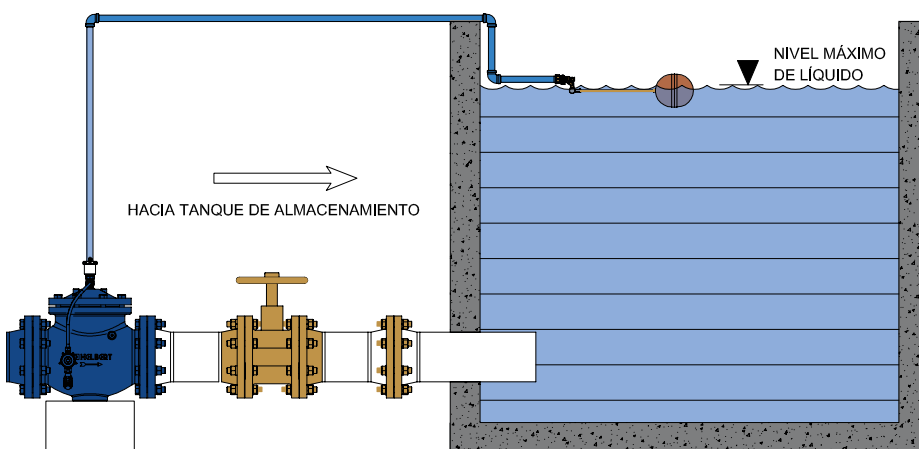

VÁLVULAS REDUCTORAS DE PRESIÓN - Serie 300

Serie 340

Tipo HNRM

Válvula Reductora de Presión con Piloto Metálico



Hecho en Colombia **HELBERT**



Cuerpo y tapa: Hierro dúctil
Asiento, cilindro y pistón: Bronce fundido
Sello: Nitrilo
Conexión: Brida ASME 150
Presión máxima de trabajo: 150 PSI



Ficha Técnica

CÓDIGO	TAMAÑO	PESO (Kg)	UNIDAD EMPAQUE	PRECIO	POL
HNRM075	3"	28,70	1	\$ 3,993,200	CO
HNRM100	4"	41,00	1	\$ 5,162,000	CO
HNRM150	6"	80,00	1	\$ 9,097,200	CO

NOTA:

- Esta lista de precios reemplaza a la anterior referencia 01 Marzo 2026
- Estos precios NO INCLUYEN IVA y están sujetos a cambios sin previo aviso.
- La política de descuentos (POL) aplica únicamente para unidades de empaque en las referencias marcadas.
- El ícono indica cantidad mínima de despacho o descuento adicional, según el texto que lo acompaña y el ícono indica descuento adicional por caja master.

Serie 340

Tipo HNRP

Válvula Reductora de Presión con Piloto Plástico



Hecho en Colombia **HELBERT**



Cuerpo: Hierro dúctil
 Conexión: Brida ASME 150
 Presión de trabajo: 150 PSI
 Rango de ajuste: 15-100 PSI
 Piloto plástico: Marca BERMAD
 Incluye: Accesorios de conexión: Racores y Tees en latón de 5/16" para válvulas de 3" y 4", de 3/8" para válvulas de 6",
 tubería de conexión: manguera plástica



Ficha Técnica

CÓDIGO	TAMAÑO	PESO (Kg)	L (mm)	UNIDAD EMPAQUE	PRECIO	POL
HNRP075	3"	28,70	268	1	\$ 3,754,100	CO
HNRP100	4"	41,00	320	1	\$ 4,922,900	CO

Instalación Sugerida
Válvula Reductora de Presión

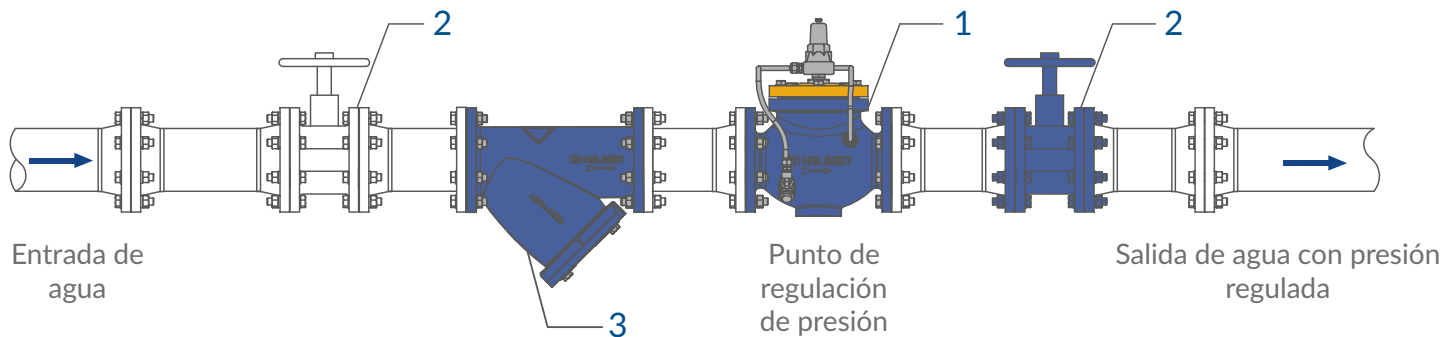

- 1 Válvula Reguladora de Presión Helbert
- 2 Válvula de Compuerta Gaer
- 3 Filtro en "Y" Gaer

NOTA: - Esta lista de precios reemplaza a la anterior referencia 01 Marzo 2026
 - Estos precios NO INCLUYEN IVA y están sujetos a cambios sin previo aviso.
 - La política de descuentos (POL) aplica únicamente para unidades de empaque en las referencias marcadas.
 - El ícono indica cantidad mínima de despacho o descuento adicional, según el texto que lo acompañe y el ícono indica descuento adicional por caja master.

Certificaciones:



Hecho en
Italia



Figura 978 Tipo MAMG

Reductora de Presión para agua



Hecho en
Italia



Cuerpo: Latón forjado niquelado Con dos (2) entradas para manómetro

Conexión: Roscada Hembra - Hembra

Presión máxima de trabajo: 362 PSI

Rango de presión calibración: Salida de 7 a 86 PSI

Fluido: Agua

Observaciones: Sistema para reduce y estabiliza la presión de agua, incluso en el caso de variaciones en la línea de presión. Asegura una presión constante a la salida y optimiza el uso (PN 25).

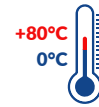

CÓDIGO	DIÁMETRO	CAUDAL L/MIN	CAJA PEQUEÑA	CAJA MASTER	PRECIO	POL
MAMG012	1/2" X 1/2"	20 - 50	1	58	\$ 110,000	CO
MAMG019	3/4" X 3/4"	50 - 75	1	20	\$ 168,000	CO
MAMG025	1" X 1"	75 - 95	1	15	\$ 198,000	CO
MAMG038	1-1/2" - 1-1/2"	110 - 140	1	6	\$ 410,000	CO
MAMG050	2" X 2"	120 - 160	1	4	\$ 833,000	CO

Figura 1002 Tipo MBMG

Válvula de Purga de Aire



Hecho en
Italia



Cuerpo: Latón forjado niquelado

Presión de trabajo: PN 10 / 150 PSI

Aplicaciones: Agua Potable, agua de piscinas y medidores.

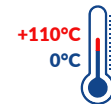

CÓDIGO	DIÁMETRO	CAJA PEQUEÑA	CAJA MASTER	PRECIO	POL
MBMG012	1/2"	10	80	\$ 37,000	CO
MBMG019	3/4"	10	50	\$ 47,000	CO
MBMG025	1"	10	40	\$ 51,000	CO

NOTA: - Esta lista de precios reemplaza a la anterior referencia 01 Marzo 2026
 - Estos precios NO INCLUYEN IVA y están sujetos a cambios sin previo aviso.
 - La política de descuentos (POL) aplica únicamente para unidades de empaque en las referencias marcadas.
 - El ícono indica cantidad mínima de despacho o descuento adicional, según el texto que lo acompaña y el ícono indica descuento adicional por caja master.

VÁLVULAS DE ALIVIO Y SEGURIDAD - Serie 400

01 Junio 2026

Serie 410

Tipo HNVA

Válvula de Alivio para Agua



Hecho en Colombia **HELBERT**

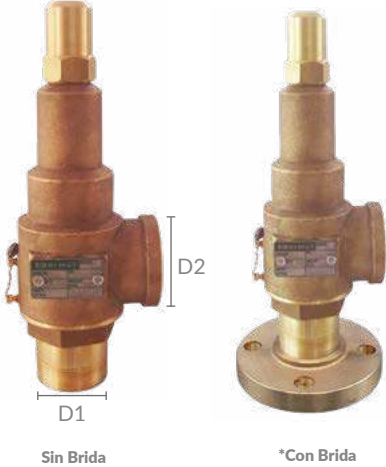

Cuerpo: Bronce fundido
Conector y caperuza: Bronce fundido
Resortes: Acero inoxidable
Conexión: Rosca NPT
Presión de trabajo: Entre 30 y 200 PSI
Temperatura Máxima: 80° C
Placa de identificación: Acero inoxidable



Ficha Técnica



CÓDIGO	D1	D2	PESO (Kg)	UNIDAD EMPAQUE	PRECIO	POL
HNVA012	1/2"	3/4"	0,68	1	\$ 317,600	DO
HNVA019	3/4"	1"	0,70	1	\$ 333,900	DO
HNVA025	1"	1-1/4"	0,95	1	\$ 444,700	DO
HNVA038	1-1/2"	2"	2,56	1	\$ 980,100	DO
HNVA050	2"	2-1/2"	4,00	1	\$ 1,411,800	DO
*HNVJ050	2"	2-1/2"	6,80	1	\$ 2,082,000	DO

**Instalación Sugerida
Válvula de Alivio para Agua**

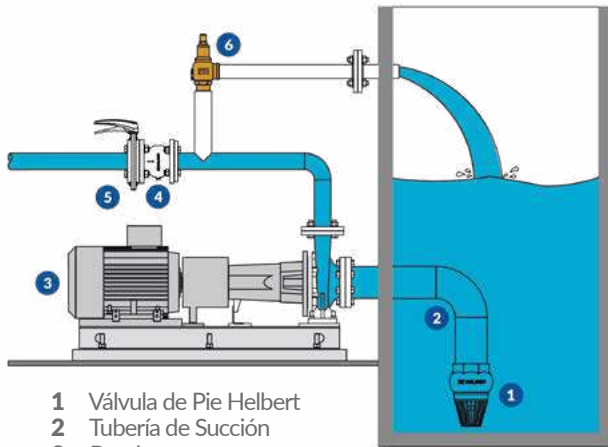

- 1 Válvula de Pie Helbert
- 2 Tubería de Succión
- 3 Bomba
- 4 Válvula Cheque Helbert
- 5 Válvula de Mariposa
- 6 Válvula de Alivio Helbert

Recomendaciones de instalación

Siempre instale las válvulas de seguridad **HELBERT** de forma vertical.

No altere los sellos de seguridad, en caso de suceder perderá la garantía que le brinda **HELBERT**.

No use llave de tubos para apretar la válvula de seguridad **HELBERT**, utilice el hexágono del cuerpo y la llave adecuada.

Verifique que la línea donde instalará su válvula de seguridad **HELBERT** esté limpia, libre de elementos abrasivos y suciedad.

No tape los orificios de desfogue y drenaje.

No debe dejar el tubo de salida en voladizo, instale un soporte.

Instale un sistema de purga de condensados

Para uso con aire, no coloque silenciador ya que altera la calibración de la válvula.

El fluido debe ser limpio y/o filtrado para evitar el ingreso de partículas sólidas, las cuales interferirán con el sellado de la válvula.

Rendimiento de Válvula de Alivio

CÓDIGO	TAMAÑO	CAPACIDAD DE DESCARGA EN GPM* / AL 25% SOBRE PRESIÓN															
		PRESIÓN (PSI)															
		50	60	70	80	90	100	110	120	130	140	150	160	170	180	190	200
HNVA012	1/2"	6	7	8	8	9	9	9	10	10	11	11	12	12	12	13	13
HNVA019	3/4"	15	16	18	19	20	21	22	23	24	25	26	27	28	29	29	30
HNVA025	1"	25	27	30	32	34	35	37	39	41	42	44	45	47	48	49	50
HNVA038	1-1/2"	69	74	81	86	92	97	102	106	110	115	119	122	126	130	133	137
HNVA050	2"	132	144	156	168	178	187	196	205	213	221	228	236	244	250	256	264

*GPM: Galones por minuto. Nota: Gastos de instalación y emplaza a la anterior referencia 01 Marzo 2026

- Estos precios NO INCLUYEN IVA y están sujetos a cambios sin previo aviso.
- La política de descuentos (POL) aplica únicamente para unidades de empaque en las referencias marcadas.
- El icono indica cantidad mínima de despacho o descuento adicional, según el texto que lo acompaña y el icono indica descuento adicional por caja master.



Hecho en Colombia



Ficha Técnica

Serie 420

Tipo HNVR

Válvula de Seguridad con Palanca para Vapor o Aire

Cuerpo: Bronce fundido
Conector: Bronce fundido
Resortes: Acero inoxidable
Conexión: Rosca NPT
Presión de trabajo: Entre 30 y 200 PSI
Temperatura máx de operación: 185° C



Exija el instructivo de instalación y manipulación

CÓDIGO	D1	D2	PESO (Kg)	UNIDAD EMPAQUE	PRECIO	POL
HNVR012	1/2"	3/4"	0,77	1	\$ 485,800	DO
HNVR019	3/4"	1"	0,81	1	\$ 509,600	DO
HNVR025	1"	1-1-4"	1,14	1	\$ 670,900	DO
HNVR038	1-1/2"	2"	2,70	1	\$ 1,146,400	DO
HNVR050	2"	2-1/2"	4,50	1	\$ 1,580,600	DO
*HNVF050	2"	2-1/2"	7,40	1	\$ 2,243,200	DO

Precios Recalibración Válvulas de Alivio y Seguridad

Si las válvulas son para uso de vapor es indispensable suministrar la temperatura máxima de trabajo y seguir las recomendaciones de instalación del fabricante.

1/2"	3/4"	1"	1-1/2"	2"
\$ 35.000	\$ 35.000	\$ 50.000	\$ 50.000	\$ 70.000

**Instalación Sugerida
Válvula de Seguridad en Caldera**

- 1 Equipo generador de vapor
- 2 Válvula de Seguridad Helbert
- 3 Registro Globo Helbert
- 4 Cheque Globo Helbert
- 5 Filtro en "Y" Helbert

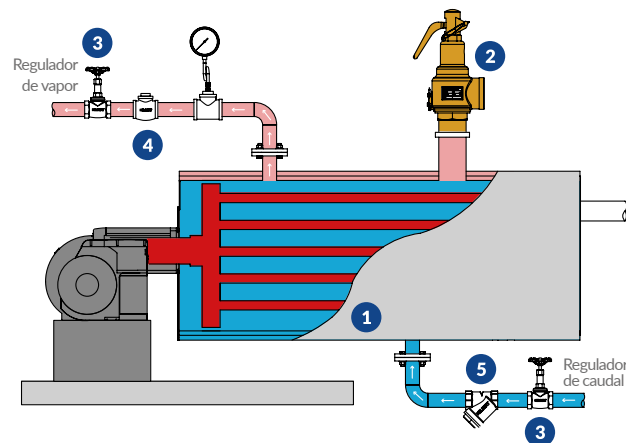

Rendimiento de Válvula de Seguridad

CÓDIGO	D1	CAPACIDAD DE DESCARGA VAPOR SATURADO LIBRAS / HORAS							
		PRESIÓN (PSI)							
		30	50	75	100	125	150	175	200
HNVR012	1/2"	260	380	530	680	830	980	1.130	1.280
HNVR019	3/4"	260	380	530	680	830	980	1.130	1.280
HNVR025	1"	465	680	950	1.210	1.480	1.750	2.005	2.280
HNVR038	1-1/2"	1.180	1.745	2.415	3.110	3.780	4.465	5.150	5.850
HNVR050	2"	1.850	2.700	3.775	4.850	5.900	7.000	8.000	9.100



Para dar cumplimiento a lo solicitado en la resolución 1857 del 27 de mayo de 2024 en su artículo 15, para las VALVULAS DE ALIVIO Y SEGURIDAD, (donde se indica que este tipo de válvulas debe contar con un certificado de Calibración), en Helbert y Cia contamos con proveedores que pueden validar y certificar nuestros productos, en sus laboratorios avalados por la ONAC bajo la norma ISO 17025 de 2017, (como lo solicita la resolución).

Puede comunicarse con su asesor Helbert de confianza, para que este le indique donde dirigirse con nuestras válvulas en caso de requerirse para su venta o instalación, la presentación de este certificado de calibración.

- Estos precios NO INCLUYEN IVA y están sujetos a cambios sin previo aviso.
- La política de descuentos (POL) aplica únicamente para unidades de empaque en las referencias marcadas.
- El ícono indica cantidad mínima de despacho o descuento adicional, según el texto que lo acompaña y el ícono indica descuento adicional por caja master.

Serie 430

Tipo HNVN

Válvula de Alivio para Carcasa de Bombas de Aguas Negras



Hecho en Colombia

HELBERT



Cuerpo: Bronce
Caperuza: Latón
Plato: Latón
Sello: Caucho
Resorte: Acero inoxidable
Presión de Seteo: Min. 30 Máx. 60
Presión Max. de cuerpo: 150 PSI
Fluido: Aceite dieléctrico
Temp. Máx de Trabajo: 90°C



Ficha Técnica



La válvula de alivio tipo HNVN libera las posibles sobrepresiones de aceite en la carcasa de bombas sumergibles de aguas negras, protegiendo el equipo contra súbitos aumentos de presión.

CÓDIGO	TAMAÑO	PESO (Kg)	UNIDAD EMPAQUE	PRECIO	POL
HNVN012	1/2"	0,67	10	\$ 104,900	DO

Serie 420

Tipo HNVR

Válvula de Alivio para Calentador



Hecho en México

coflex



3/4" x 3/4"

Cuerpo: Bronce
Palanca de elevación: Acero
Arandela: Acero
Alivio de presión: 10.5 kg/cm² - 150 PSI
Alivio de temperatura: 99°C - 210°F



Ficha Técnica

CÓDIGO	DIÁMETRO	ALTO (cm)	UNIDAD DE EMPAQUE	PRECIO	POL
PIP-801C	3/4"	16,1	10	\$ 126.200	CE
PIP-803C	1/2"	16,1	10	\$ 126.200	CE

Para calentadores de agua con entrada para válvula de alivio

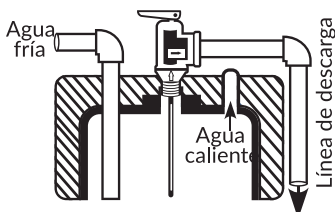

Para calentadores de agua sin entrada para válvula de alivio

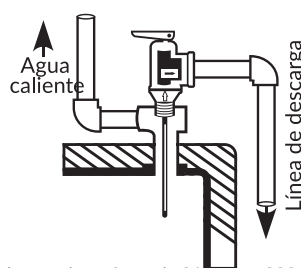

- Protección confiable contra exceso de presión y temperatura.
- Conexiones 3/4" x 3/4"
- Alivio de presión: 10.5 kg /cm² - 150psi
- Alivio de temperatura: 99°C - 210°F

NOTA: - Esta lista de precios reemplaza a la anterior referencia 01 Marzo 2026
- Estos precios NO INCLUYEN IVA y están sujetos a cambios sin previo aviso.
- La política de descuentos (POL) aplica únicamente para unidades de empaque en las referencias marcadas.
- El icono indica cantidad mínima de despacho o descuento adicional, según el texto que lo acompaña y el icono indica descuento adicional por caja master.

FILTROS EN "Y" - Serie 400

01 Junio 2026

Serie 450

Tipo HOFW

Filtro en "Y" Bronce



Hecho en Colombia **HELBERT**



Res. 0501 / 2017
Filtro en Y



Cuerpo: Bronce fundido
Caperuza: Bronce fundido
Empaque: O - Ring - Nitrilo
Malla: Acero inoxidable 304
Conexión: Rosca NPT
Presión de trabajo: 250 WOG
Temperatura Máxima de Operación: 150°C



Ficha Técnica

CÓDIGO	TAMAÑO	PESO (Kg)	UNIDAD EMPAQUE	PRECIO	POL
HOFW006	1/4"	0,16	15	\$ 58,500	DO
HOFW009	3/8"	0,16	15	\$ 58,500	DO
HOFW012	1/2"	0,30	10	\$ 75,900	DO
HOFW019	3/4"	0,57	10	\$ 106,300	DO
HOFW025	1"	0,60	6	\$ 164,600	DO
HOFW038	1-1/2"	1,21	4	\$ 298,900	DO
HOFW050	2"	1,68	3	\$ 421,600	DO
HOFW063	2-1/2"	3,00	1	\$ 606,200	DO
HOFW075	3"	4,90	1	\$ 984,100	DO



Filtro en "Y"



Hecho en España



Cuerpo y tapón: Latón
Filtro: Acero inoxidable
Presión de trabajo: PN 16
Junta: Fibra

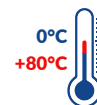

Und Empaque 3% adicional

Master 7% adicional

CÓDIGO	DIÁMETRO	UNIDAD DE EMPAQUE	CAJA MASTER	PRECIO	POL
PARF012	1/2"	36	72	\$ 15,600	CO
PARF019	3/4"	24	48	\$ 28,300	CO
PARF025	1"	18	36	\$ 41,000	CO
PARF032	1-1/4"	7	14	\$ 65,000	CO
PARF038	1-1/2"	4	8	\$ 88,700	CO

NOTA: - Esta lista de precios reemplaza a la anterior referencia 01 Marzo 2026
- Estos precios NO INCLUYEN IVA y están sujetos a cambios sin previo aviso.
- La política de descuentos (POL) aplica únicamente para unidades de empaque en las referencias marcadas.
- El ícono indica cantidad mínima de despacho o descuento adicional, según el texto que lo acompañe y el ícono indica descuento adicional por caja master.

LÍNEA AIRE- Serie 500

01 Junio 2026

Serie 510 Tipo HOSA

Válvula de Seguridad de Aire



Hecho en Colombia **HELBERT**



Cuerpo: Latón
Vástago: Latón
Resorte: Acero inoxidable
Sello: Silicona
Conexión: Rosca NPT
Presión de trabajo: Entre 30 y 250 PSI
Temperatura Máxima de Operación: 100° C



Ficha Técnica



CÓDIGO	TAMAÑO	PESO (Kg)	UNIDAD EMPAQUE	PRECIO	POL
HOSA006	1/4"	0,08	10	\$ 69,400	DO
HOSA012	1/2"	0,23	10	\$ 109,100	DO

Si requiere servicio de recalibración, este tiene un costo adicional de \$ 15.000 + IVA

Serie 520 Tipo HPCL

Cheque Tanque Aire



Hecho en Colombia **HELBERT**



"C" Corto "L" Largo

Cuerpo: Latón / Acero
Conector: Latón / Acero
Resorte: Acero inoxidable
Sello: PTFE (Teflón)
Conexión: Rosca NPT
Presión de trabajo: 250 PSI
Temperatura Máxima de Operación: 100° C



Ficha Técnica



CÓDIGO	D	D1	PESO (Kg)	UNIDAD EMPAQUE	PRECIO	POL
HPCL009	1/2"	3/8" L	0,11	10	\$ 60,300	DO
HPCL012	1/2"	1/2" L	0,13	16	\$ 65,500	DO
HPCL019	3/4"	1/2" L	0,22	16	\$ 97,600	DO
HPCL025	1"	3/4" L	0,38	10	\$ 146,200	DO
HPCL038	1-1/2"	1-1/4" L	0,76	10	\$ 305,600	DO
HPCO050	2"	1-1/2" C	1,25	1	\$ 434,500	DO

NOTA:

- Esta lista de precios reemplaza a la anterior referencia 01 Marzo 2026
- Estos precios NO INCLUYEN IVA y están sujetos a cambios sin previo aviso.
- La política de descuentos (POL) aplica únicamente para unidades de empaque en las referencias marcadas.
- El ícono indica cantidad mínima de despacho o descuento adicional, según el texto que lo acompañe y el ícono indica descuento adicional por caja master.

PISTOLAS- Serie 600

01 Junio 2026

Serie 600

Tipo HQPC

Pistola Lavado Agua a Presión



Hecho en Colombia **HELBERT**



Cuerpo: Latón
Boquilla: Latón
Mango y O-ring: Caucho
Conexión: Rosca NPT
Presión de trabajo: 200 PSI



Ficha Técnica

CÓDIGO	TAMAÑO	PESO (Kg)	UNIDAD EMPAQUE	PRECIO	POL
HQPC012	1/2" x 2,5	0,93	1	\$ 328,800	DO
HQPO012	1/2" x 3,5	0,92	1	\$ 328,800	DO

Serie 620

Tipo HQPR

Pistola de Agua y Aire



Hecho en Colombia **HELBERT**



Cuerpo: Latón
Boquilla: Caucho
Conexión: Rosca NPT
Presión de trabajo: 200 PSI



Ficha Técnica

CÓDIGO	TAMAÑO	PESO (Kg)	UNIDAD EMPAQUE	PRECIO	POL
HQPR006	1/4" x 6 Agua	0,21	10	\$ 89,500	DO
HQPS006	1/4" x 4 Aire	0,21	10	\$ 89,500	DO

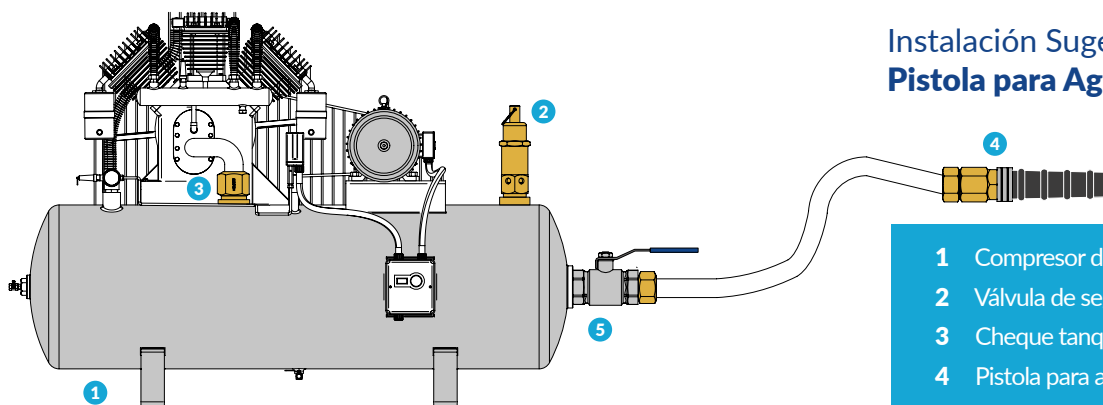

**Instalación Sugerida
Pistola para Agua y Aire**

- 1 Compresor de aire
- 2 Válvula de seguridad para aire Helbert
- 3 Cheque tanque Helbert
- 4 Pistola para agua y aire Helbert
- 5 Válvula de bola Helbert

NOTA: - Esta lista de precios reemplaza a la anterior referencia 01 Marzo 2026
- Estos precios NO INCLUYEN IVA y están sujetos a cambios sin previo aviso.
- La política de descuentos (POL) aplica únicamente para unidades de empaque en las referencias marcadas.
- El icono indica cantidad mínima de despacho o descuento adicional, según el texto que lo acompañe y el icono indica descuento adicional por caja master.

BOMBAS DE PRUEBAS HIDROSTÁTICAS- Serie 700

01 Marzo 2026

Serie 700 Tipo HRHG

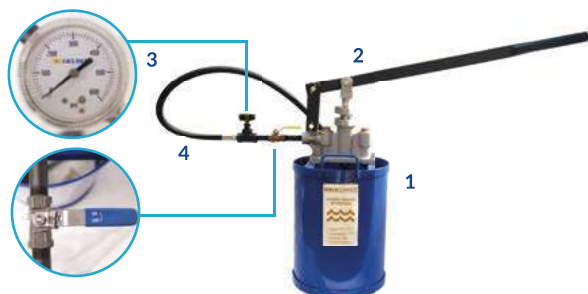

Bomba Manual - Cuerpo en Hierro y Aluminio

Cuerpo para 500 PSI: Aluminio fundido
Cuerpo para 1500 PSI: Hierro fundido
Presión de trabajo: 500 PSI y 1500 PSI
Capacidad de tanque: 32,16 Litros

- Incluye:
1. Tanque en acero
 2. Palanca en acero
 3. Manómetro seco
 4. Manguera con acoples



Hecho en Colombia



Ficha Técnica



CÓDIGO	PRESIÓN	D	PESO (Kg)	UNIDAD EMPAQUE	PRECIO	POL
HRHG101	500 PSI	1/2" NPS	19,50	1	\$ 2,000,900	CO
HRHG102	1500 PSI	1/2" NPS	26,50	1	\$ 2,081,600	CO

Serie 750 Tipo HRAL



Bomba Manual - Tipo Maletín

Tanque: Lámina de Acero
Pistón: Aluminio
Presión de trabajo: 750 PSI
Capacidad de tanque: 13 Litros
Placa de Instrumentos: Acero inoxidable

- Incluye:
1. Tanque en acero
 2. Palanca en acero
 3. Manómetro
 4. Manguera con acoples



Hecho en Colombia



Ficha Técnica



CÓDIGO	PRESIÓN	D	PESO (Kg)	UNIDAD EMPAQUE	PRECIO	POL
HRAL103	750 PSI	1/2" NPS	7,80	1	\$ 1,677,800	CO

Serie 300-400 Tipo HRAL

Bomba de Pruebas Compacta



Cuerpo: Hierro dútil
Pistón: Aluminio
Presión de Trabajo: 400 PSI
Placa base: Acero Inoxidable
Sello: Nitrilo
Resortes: Acero Inoxidable
Tornillería: Acero Inoxidable

- Incluye:
1. Válvula de Bola
 2. Palanca en acero
 3. Manguera con acoples
 4. Manómetro



Hecho en Colombia

Nuevo Diseño



CÓDIGO	PRESIÓN	D	PESO (Kg)	UNIDAD EMPAQUE	PRECIO	POL
HRAL104	400 PSI	1/2" NPS	2,90	1	\$ 790,700	CO

Nota Importante: El uso de las bombas de pruebas hidrostáticas es exclusivo para presurización. Ninguna referencia debe ser utilizada para cebado.

NOTA: - Esta lista de precios reemplaza a la anterior referencia 01 Marzo 2026
- Estos precios NO INCLUYEN IVA y están sujetos a cambios sin previo aviso.
- La política de descuentos (POL) aplica únicamente para unidades de empaque en las referencias marcadas.
- El ícono indica cantidad mínima de despacho o descuento adicional, según el texto que lo acompañe y el ícono indica descuento adicional por caja master.

VÁLVULAS DE PEDAL- Serie 800

01 Marzo 2026

Serie 800

Tipo HVPL

Válvula de Pedal en Latón Cromado



Hecho en Colombia **HELBERT**



Cuerpo y Pedal: Latón Cromado
Vástago: Latón
Sello Vulcanizado: Nitrilo
Resorte y Tornillo: Acero inoxidable
Oring: Nitrilo
Conexión: Rosca NPT
Presión máxima de Trabajo: 150 PSI



Ficha Técnica



CÓDIGO	PRESIÓN	D	PESO (Kg)	UNIDAD EMPAQUE	CAJA MASTER	PRECIO	POL
HVPL012	150 PSI	1/2"	0,55	6	24	\$ 170,500	CO



Kit Válvula de Pedal Acoples Plásticos PCP 60 cm

CÓDIGO	UNIDAD EMPAQUE	PRECIO	POL
HVPK012	1	\$ 160,800	CO

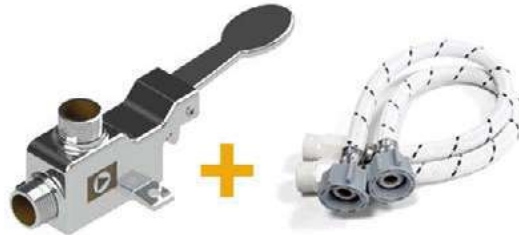

Kit Válvula de Pedal Acoples Vinilo Coflex 40 cm

CÓDIGO	UNIDAD EMPAQUE	PRECIO	POL
HVPK013	1	\$ 172,200	CO

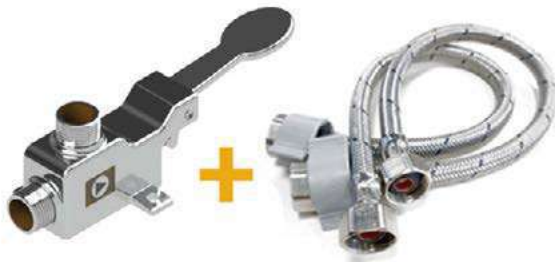

Kit Válvula de Pedal Acoples Metálicos Coflex 40 cm

CÓDIGO	UNIDAD EMPAQUE	PRECIO	POL
HVPK014	1	\$ 198,800	CO



Kit Válvula de Pedal Acoples Metálicos Coflex 100 cm

CÓDIGO	UNIDAD EMPAQUE	PRECIO	POL
HVPK015	1	\$ 224,000	CO

NOTA: - Esta lista de precios reemplaza a la anterior referencia 01 Marzo 2026
 - Estos precios NO INCLUYEN IVA y están sujetos a cambios sin previo aviso.
 - La política de descuentos (POL) aplica únicamente para unidades de empaque en las referencias marcadas.
 - El ícono indica cantidad mínima de despacho o descuento adicional, según el texto que lo acompaña y el ícono indica descuento adicional por caja master.



Hecho en
Colombia

PCP
Ideas que Fluyen

Línea Ferretería

02 Febrero
2026

Línea Liviana



Hecho en
Colombia

PCP
Ideas que Fluyen



Evita en un
50%
El desperdicio
de agua



Llave Jardín Tipo Liviana en PVC

Cuerpo: En PVC rígido
Rosca Entrada: Macho de 1/2" en plástico de ingeniería
Rosca Salida: Macho tipo jardín
Uso: Agua potable. Ideal para ser usada en espacios reducidos gracias al cierre hacia ambos lados.

CÓDIGO	DIÁMETRO	UNIDAD EMPAQUE	PRECIO	POL
BPPC012	1/2"	84	\$ 29,100	EO

Válvula de Bola en PVC - Tipo Liviana Soldar



Hecho en
Colombia

PCP
Ideas que Fluyen

Cuerpo y manija: En PVC rígido SCH 40
Empaque: Caucho termoplástico
Presión Máxima de Trabajo: 150 PSI a 23°C
Uso: Apertura y cierre rápido
No reduce el flujo

CÓDIGO	DIÁMETRO	UNIDAD EMPAQUE	PRECIO	POL
BLPC012	1/2"	168	\$ 10,000	EO
BLPC019	3/4"	80	\$ 18,000	EO
BLPC025	1"	48	\$ 25,700	EO



Válvula de Bola en PVC - Tipo Liviana Roscar



Hecho en
Colombia

PCP
Ideas que Fluyen

Cuerpo y manija: En PVC rígido SCH 40
Empaque: Caucho termoplástico
Presión Máxima de Trabajo: 150 PSI a 23°C
Uso: Apertura y cierre rápido
No reduce el flujo

CÓDIGO	DIÁMETRO	UNIDAD EMPAQUE	PRECIO	POL
BMPC012	1/2"	168	\$ 10,000	EO
BMPC019	3/4"	80	\$ 18,000	EO
BMPC025	1"	48	\$ 25,700	EO

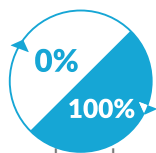

Utilice el accesorio completamente abierto o completamente cerrado.

NOTA: - Esta lista de precios reemplaza a la anterior referencia 02 marzo 2025
- Estos precios NO INCLUYEN IVA y están sujetos a cambios sin previo aviso.
La política de descuentos (POL) aplica únicamente para unidades de empaque en las referencias marcadas.
- Los descuentos adicionales por unidades de empaque solo aplican en las referencias marcadas con los íconos:



Línea Pesada



Válvula de Bola PCP Tipo Pesado Extremos Lisos (Para Soldar)



Hecho en Colombia



Cuerpo y manija: En PVC rígido SCH 80
 Empaque: Caucho termoplástico
 Presión Máxima de Trabajo: 150 PSI a 23°C
 Uso: Apertura y cierre rápido de 1/4" de giro
 Ideal para ser instalada en espacios reducidos

CÓDIGO	DIÁMETRO	UNIDAD EMPAQUE	PRECIO	POL
BAPC012	1/2"	96	\$ 22,600	EO
BAPC019	3/4"	72	\$ 30,400	EO
BAPC025	1"	48	\$ 41,700	EO
BAPC032	1-1/4"	30	\$ 56,000	EO
BAPC038	1-1/2"	20	\$ 73,300	EO
BAPC050	2"	16	\$ 113,700	EO



Válvula de Bola PCP Tipo Pesado Extremos Roscados NPT



Hecho en Colombia



Cuerpo y manija: En PVC rígido SCH 80
 Empaque: Caucho termoplástico
 Presión Máxima de Trabajo: 235 PSI a 23°C
 Uso: Apertura y cierre rápido de 1/4" de giro
 Ideal para ser instalada en espacios reducidos

CODIGO	DIÁMETRO	UNIDAD EMPAQUE	PRECIO	POL
BBPC012	1/2"	96	\$ 22,600	EO
BBPC019	3/4"	72	\$ 30,400	EO
BBPC025	1"	48	\$ 41,700	EO
BBPC032	1-1/4"	30	\$ 56,000	EO
BBPC038	1-1/2"	20	\$ 73,300	EO
BBPC050	2"	16	\$ 113,700	EO



Válvula de Bola PCP Tipo Pesado "Manija Larga" Extremos Lisos (Para Soldar)



Hecho en Colombia



Cuerpo y manija: En PVC rígido SCH 80
 Manija: Larga y ergonómica que facilita su uso
 Empaque: Caucho termoplástico
 Presión Máxima de Trabajo: 150 PSI a 23°C
 Uso: Apertura y cierre rápido

CÓDIGO	DIÁMETRO	UNIDAD EMPAQUE	PRECIO	POL
BCPC012	1/2"	12	\$ 22,600	EO
BCPC019	3/4"	60	\$ 30,400	EO



Utilice el accesorio completamente abierto o completamente cerrado.

NOTA: - Esta lista de precios reemplaza a la anterior referencia 02 marzo 2025
 - Estos precios NO INCLUYEN IVA y están sujetos a cambios sin previo aviso.
 La política de descuentos (POL) aplica únicamente para unidades de empaque en las referencias marcadas.
 - Los descuentos adicionales por unidades de empaque solo aplican en las referencias marcadas con los iconos:

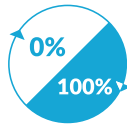

**Válvula de Bola PCP Tipo Pesado
"Manija Larga" Extremos Roscados
NPT**



Hecho en
Colombia



Cuerpo y manija: En PVC rígido SCH 80
Manija: Larga y ergonómica que facilita su uso
Empaque: Caucho termoplástico
Presión Máxima de Trabajo: 235 PSI a 23°C
Uso: Apertura y cierre rápido

CÓDIGO	DIÁMETRO	UNIDAD EMPAQUE	PRECIO	POL
BDPC012	1/2"	12	\$ 22,600	EO
BDPC019	3/4"	60	\$ 30,400	EO

Uniones Universales



\$ 5,500
\$ 8,100
\$ 12,600
\$ 27,300
\$ 42,100
\$ 52,400
\$ 235,000
\$ 300,700

**Unión Universal en PVC Lisa
(Para Soldar)**



Hecho en
Colombia



Cuerpo y manija: En PVC rígido de alta resistencia
Unión: Lisa - Soldar o cementar PVC
Presión Máxima de Trabajo: 150 PSI a 23°C
Uso: No reduce flujo y evita las pérdidas de presión
Rápida instalación

CÓDIGO	DIÁMETRO	UNIDAD EMPAQUE	PRECIO	POL
BFPC012	1/2"	24	\$ 5,500	EO
BFPC019	3/4"	36	\$ 8,100	EO
BFPC025	1"	60	\$ 12,600	EO
BFPC032	1-1/4"	36	\$ 27,300	EO
BFPC038	1-1/2"	24	\$ 42,100	EO
BFPC050	2"	20	\$ 52,400	EO
BFPC075	3"	6	\$ 235,000	EO
BFPC100	4"	4	\$ 300,700	EO



**Unión Universal en PVC Rosca
NPT**



Hecho en
Colombia



Cuerpo y manija: En PVC rígido de alta resistencia
Rosca: Tipo NPT
Presión Máxima de Trabajo: 235 PSI a 23°C
Uso: No reduce flujo y evita las pérdidas de presión
Rápida instalación

CÓDIGO	DIÁMETRO	UNIDAD EMPAQUE	PRECIO	POL
BGPC012	1/2"	24	\$ 5,500	EO
BGPC019	3/4"	36	\$ 8,100	EO
BGPC025	1"	60	\$ 12,600	EO
BGPC032	1-1/4"	36	\$ 27,300	EO
BGPC038	1-1/2"	24	\$ 42,100	EO
BGPC050	2"	20	\$ 52,400	EO
BGPC075	3"	6	\$ 235,000	EO
BGPC100	4"	4	\$ 300,700	EO



Cinta para roscas PTFE industrial



Hecho en
Colombia



- 100% Teflón
- Calibre: 0.08 mm
- Carrete plástico

CÓDIGO	CARRETE MTS	DIÁMETRO	EMPAQUE CAJA PEQUEÑA	CAJA MASTER	PRECIO	POL
BACA012	12mt	1/2"	100 carretes	5 cajas	\$ 2,100	DH

NOTA: - Esta lista de precios reemplaza a la anterior referencia 02 marzo 2025
- Estos precios NO INCLUYEN IVA y están sujetos a cambios sin previo aviso.
La política de descuentos (POL) aplica únicamente para unidades de empaque en las referencias marcadas.
- Los descuentos adicionales por unidades de empaque solo aplican en las referencias marcadas con los íconos:



Hecho en Colombia



Línea CPVC y PP



Und Empaque 5% adicional

Válvula de Bola en CPVC para Soldar

Cuerpo: En CPVC
 Empaque: Caucho termoplástico
 Presión máxima de trabajo: 150 PSI a 23°C y de 100 PSI a 82°C
 Uso: Ideal para uso de agua caliente; hasta 82°C
 Se debe hacer uso de soldadura de CPVC

CÓDIGO	DIÁMETRO	UNIDAD EMPAQUE	PRECIO	POL
BEPC012	1/2"	12	\$ 31,900	EO
BEPC019	3/4"	20	\$ 49,600	EO
BEPC025	1"	48	\$ 75,500	EO



No requiere herramientas



Und Empaque 5% adicional

Acoples Sencillo para Lavamanos y Lavaplatos

Cuerpo: Polietileno de alta resistencia y flexibilidad
 Tuerca: Polipropileno de tres aletas
 Presión máxima de trabajo: 125 PSI a 23°C
 Uso: Fácil instalación y sin herramientas

CÓDIGO	LARGO	UNIDAD EMPAQUE	PRECIO	POL
BJPC040	40 cm	240	\$ 6,000	EO
BJPC060	60 cm	24	\$ 9,100	EO



No requiere herramientas



Und Empaque 5% adicional

Acoples Sencillo para Sanitario

Cuerpo: Polietileno de alta resistencia y flexibilidad
 Tuerca: Polipropileno de tres aletas
 Presión máxima de trabajo: 125 PSI a 23°C
 Uso: Fácil instalación y sin herramientas

CÓDIGO	LARGO	UNIDAD EMPAQUE	PRECIO	POL
BKPC040	40 cm	240	\$ 6,000	EO
BKPC060	60 cm	24	\$ 9,100	EO

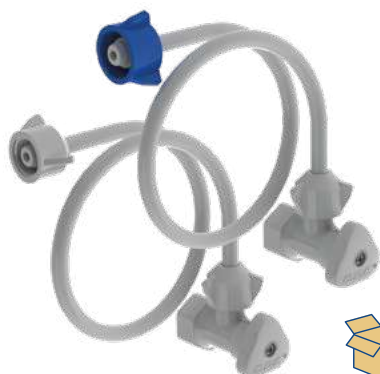

Und Empaque 5% adicional

Acoples con Registro

Cuerpo: POM de alta resistencia
 Tuerca: Polipropileno de tres aletas
 Rosca: Entrada rosca hembra de 1/2" NPT
 Salida rosca macho de 1/2" NPT
 Presión máxima de trabajo: 125 PSI a 23°C
 Uso: Resistencia al agua caliente y fría

CÓDIGO	LARGO	UNIDAD EMPAQUE	PRECIO	POL
* BLPC040	40 cm	12	\$ 20,400	EO
** BMPC040	40 cm	12	\$ 20,400	EO
°BLPC041	40 cm	1	\$ 87,200	EO
°°BMPC041	40 cm	1	\$ 87,200	EO

* Acoples para lavamanos / lavaplatos

** Acoples para Sanitario

° Acoples Lavamanos /lavaplatos bolsa x 24 unds

°° Acoples sanitario bolsa x 24 unds

NOTA: - Esta lista de precios reemplaza a la anterior referencia 02 marzo 2025

- Estos precios NO INCLUYEN IVA y están sujetos a cambios sin previo aviso.

La política de descuentos (POL) aplica únicamente para unidades de empaque en las referencias marcadas.

- Los descuentos adicionales por unidades de empaque solo aplican en las referencias marcadas con los iconos:



**Und Empaque
5% adicional**



Registro Mini



Hecho en Colombia **PCP**
Ideas que Fluyen

Cuerpo: POM de alta resistencia
Tuerca: Polipropileno
Rosca: Entrada rosca hembra de 1/2" NPT
Presión máxima de trabajo: Salida rosca macho de 1/2" NPT
Uso: 150 PSI a 23°C
Resistencia al agua caliente y fría

CÓDIGO	No. SALIDAS	SALIDAS	UNIDAD EMPAQUE	PRECIO	POL
BNPC001	1	1/2 -1/2	24 	\$ 17,900	EO
BNPC002	2 (Derivadas)	1/2 -1/2	24 	\$ 23,900	EO

Check Anti - Retorno en PVC para Aguas Residuales y Roedores



Hecho en Colombia **PCP**
Ideas que Fluyen

Cuerpo: En PVC de alta resistencia
Observaciones: Aletas de fácil apertura y limpieza
Uso: Evita la devolución de aguas residuales y la entrada de roedores

CÓDIGO	DIÁMETRO	UNIDAD EMPAQUE	PRECIO	POL
BIPC100	4"	1	\$ 460,500	EO
BIPC150	6"	1	\$ 1,565,600	EO

Línea Jardinería y Riego



BNPC003



BNPC004



BNPC005







BNPC006



**Und Empaque
5% adicional**

Accesorios para Jardinería



Hecho en Colombia **PCP**
Ideas que Fluyen

CÓDIGO	DESCRIPCIÓN	UNIDAD EMPAQUE	PRECIO	POL
BNPC003	Boquilla rociadora tipo pesada	24 	\$ 24,100	EO
BNPC004	Boquilla rociadora tipo liviana	24 	\$ 14,700	EO
BNPC005	Acople rápido manguera 1/2"	24 	\$ 11,800	EO
BNPC006	Conector en yee	12 	\$ 10,400	EO

NOTA: - Esta lista de precios reemplaza a la anterior referencia 02 marzo 2025
- Estos precios NO INCLUYEN IVA y están sujetos a cambios sin previo aviso.
La política de descuentos (POL) aplica únicamente para unidades de empaque en las referencias marcadas.
- Los descuentos adicionales por unidades de empaque solo aplican en las referencias marcadas con los íconos:  



Válvulas de Pie



Válvula de Purga de Aire y Pie en PVC Rosca NPT Tecno Plastic



Hecho en Colombia



Cuerpo: En PVC rígido
 Empaque: De caucho en EPDM
 Presión Máxima de trabajo: 235 PSI a 23°C
 Uso: Ideal para succión en pozos o evacuación de aire en la línea
 Como granada (en el fondo) no permite el paso de mugre a la bomba

CÓDIGO	DIÁMETRO	UNIDAD EMPAQUE	PRECIO	POL
BHPC012	1/2"	200	\$ 61,300	EO
BHPC019	3/4"	120	\$ 70,800	EO
BHPC025	1"	60	\$ 78,600	EO
BHPC038	1-1/2"	21	\$ 148,900	EO
BHPC050	2"	15	\$ 233,000	EO
BHPC075	3"	5	\$ 695,300	EO

Línea Acueducto

02 Febrero 2026

Registros de Incorporación



 Und Empaque
 7% adicional

Registro de Incorporación de 1/2" DRZ x PE 16 MM



Hecho en Colombia



Cuerpo: PVC Alta resistencia
 Empaque: Elastómero TPV
 Rosca: Macho de bronce DZR 1/2" NPT
 Sistema de Acople: Rosca Hembra de 1/2" NPT y Manguera PE 16 mm
 Presión de operación: 1,62 MPa (235 PSI) @ 23°C
 Uso: Apertura y cierre de flujo de agua potable

CÓDIGO	DIÁMETRO	UNIDAD EMPAQUE	PRECIO	POL
PRPC030	1/2"	72 	\$ 29,000	CO



 Und Empaque
 7% adicional

Registro de Incorporación de 1/2" DRZ x PEALPE 16 MM





Hecho en Colombia



Cuerpo: PVC Alta resistencia
 Empaque: Elastómero TPV
 Rosca: Macho de bronce DZR 1/2" NPT
 Sistema de Acople: Rosca Hembra de 1/2" NPT y Manguera PEALPE 16 mm
 Presión de operación: 1,62 MPa (235 PSI) @ 23°C
 Uso: Apertura y cierre de flujo de agua potable

CÓDIGO	DIÁMETRO	UNIDAD EMPAQUE	PRECIO	POL
PRPC032	1/2"	72 	\$ 33,800	CO

NOTA: - Esta lista de precios reemplaza a la anterior referencia 02 marzo 2025
 - Estos precios NO INCLUYEN IVA y están sujetos a cambios sin previo aviso.
 La política de descuentos (POL) aplica únicamente para unidades de empaque en las referencias marcadas.
 - Los descuentos adicionales por unidades de empaque solo aplican en las referencias marcadas con los iconos:  



**Und Empaque
7% adicional**

Registro de Incorporación de 1/2" DRZ x PE 20 MM

Cuerpo: PVC Alta resistencia
Empaque: Elastómero TPV
Rosca: Macho de bronce DZR 1/2" NPT
Sistema de Acople: Rosca Hembra de 1/2" NPT y Manguera PEALPE 20 mm
Presión de operación: 1,62 MPa (235 PSI) @ 23°C
Uso: Apertura y cierre de flujo de agua potable

CÓDIGO	DIÁMETRO	UNIDAD EMPAQUE	PRECIO	POL
PRPC031	1/2"	72 	\$ 29,000	CO



**Und Empaque
7% adicional**

Registro de Incorporación de 3/4" M DRZ x PE 25 MM PVC

Cuerpo: PVC Alta resistencia
Empaque: Elastómero TPV
Rosca: Macho de bronce DZR 3/4" NPT
Sistema de Acople: Rosca Hembra de 3/4" NPT y Manguera PE 25 mm
Presión de operación: 1,62 MPa (235 PSI) @ 23°C
Uso: Apertura y cierre de flujo de agua potable

CÓDIGO	DIÁMETRO	UNIDAD EMPAQUE	PRECIO	POL
PRPC034	3/4"	48 	\$ 53,200	CO





**Und Empaque
7% adicional**

Registro de Incorporación de 3/4" M DZR X PF 3/4" PVC

Cuerpo: PVC Alta resistencia
Empaque: Elastómero TPV
Rosca: Macho de bronce DZR 3/4" NPT
Sistema de Acople: Rosca Hembra de 3/4" NPT y Manguera PE 3/4"
Presión de operación: 1,62 MPa (235 PSI) @ 23°C
Uso: Apertura y cierre de flujo de agua potable

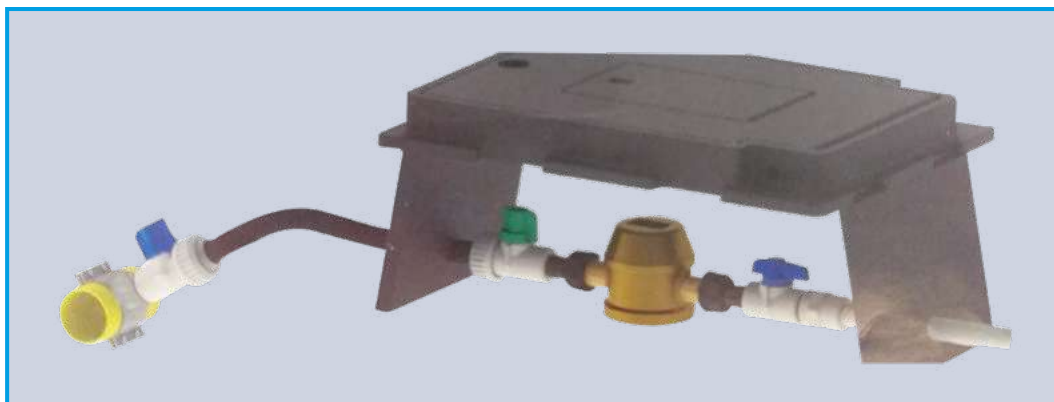
CÓDIGO	DIÁMETRO	UNIDAD EMPAQUE	PRECIO	POL
PRPC035	3/4"	48 	\$ 53,200	CO



Registros de Corte Antifraude



Registro de Corte Antifraude 1/2" x 1/2" Inserto DZR Interior Largo



Hecho en Colombia



Cuerpo: PVC Alta resistencia
 Empaque: Elastómero TPV
 Tornillo: **Antifraude en acero inoxidable**
 Rosca: Hembra de bronce DZR 1/2" NPT
 Sistema de Acople: Para rosca macho de 1/2" NPT
 Presión de operación: 1,62 MPa (235 PSI) @ 23°C
 Uso: Apertura y cierre de flujo de agua potable



Und Empaque 7% adicional

CÓDIGO	DIÁMETRO	UNIDAD EMPAQUE	PRECIO	POL
PRPC006	1/2" x 1/2"	120	\$ 29,500	CO



Registro de Corte Antifraude 1/2" x 1/2" Inserto DZR Interior Corto



Hecho en Colombia



Cuerpo: PVC Alta resistencia
 Empaque: Elastómero TPV
 Rosca: Macho de bronce DZR 1/2" NPT
 Sistema de Acople: Rosca Hembra de 1/2" NPT y Manguera PEALPE 16 mm
 Presión de operación: 1,62 MPa (235 PSI) @ 23°C
 Uso: Apertura y cierre de flujo de agua potable



Und Empaque 7% adicional

CÓDIGO	DIÁMETRO	UNIDAD EMPAQUE	PRECIO	POL
PRPC007	1/2" x 1/2"	144	\$ 25,300	CO



Registro de Corte Antifraude 1/2" Macho DZR x Hembra DZR Largo



Hecho en Colombia



Cuerpo: PVC Alta resistencia
 Empaque: Elastómero TPV
 Tornillo: **Antifraude en acero inoxidable**
 Roscas: Hembra de bronce DZR 1/2" NPT
 Macho de bronce DZR 1/2" NPT
 Sistema de Acople: Para rosca hembra de 1/2" NPT
 Para rosca macho de 1/2" NPT
 Presión de operación: 1,62 MPa (235 PSI) @ 23°C
 Uso: Apertura y cierre de flujo de agua potable



Und Empaque 7% adicional

CÓDIGO	DIÁMETRO	UNIDAD EMPAQUE	PRECIO	POL
PRPC008	1/2" M x 1/2" H	108	\$ 39,300	CO

NOTA: - Esta lista de precios reemplaza a la anterior referencia 02 marzo 2025
 - Estos precios NO INCLUYEN IVA y están sujetos a cambios sin previo aviso.
 La política de descuentos (POL) aplica únicamente para unidades de empaque en las referencias marcadas.
 - Los descuentos adicionales por unidades de empaque solo aplican en las referencias marcadas con los iconos:



Und Empaque
7% adicional

Registro de Corte Antifraude 3/4"
DZR Interior X PE 3/4"



Hecho en
Colombia



Cuerpo: PVC Alta resistencia
Empaque: Elastómero TPV
Tornillo: **Antifraude en acero inoxidable**
Roscas: Hembra de bronce DZR 3/4" NPT
Sistema de Acople: Para rosca macho de 3/4" NPT y manguera PE 3/4"
Presión de operación: 1,62 MPa (235 PSI) @ 23°C
Uso: Apertura y cierre de flujo de agua potable

CÓDIGO	DIÁMETRO	UNIDAD EMPAQUE	PRECIO	POL
PRPC009	3/4"	48	\$ 39,300	CO



Und Empaque
7% adicional

Registro de Corte Antifraude 1/2"
Inserto DZR Interior de PE 16 MM



Hecho en
Colombia



Cuerpo: PVC Alta resistencia
Empaque: Elastómero TPV
Tornillo: **Antifraude en acero inoxidable**
Roscas: Hembra de bronce DZR 1/2" NPT
Sistema de Acople: Para rosca macho de 1/2" NPT y manguera PE 16 mm
Presión de operación: 1,62 MPa (235 PSI) @ 23°C
Uso: Apertura y cierre de flujo de agua potable

CÓDIGO	DIÁMETRO	UNIDAD EMPAQUE	PRECIO	POL
PRPC003	1/2"	84	\$ 25,000	CO



Und Empaque
7% adicional

Registro de Corte Antifraude 1/2"
Inserto DZR Interior a Pealpe 16 MM



Hecho en
Colombia



Cuerpo: PVC Alta resistencia
Empaque: Elastómero TPV
Tornillo: **Antifraude en acero inoxidable**
Roscas: Hembra de bronce DZR 1/2" NPT
Sistema de Acople: Para rosca macho de 1/2" NPT y manguera PEALPE 16 mm
Presión de operación: 1,62 MPa (235 PSI) @ 23°C
Uso: Apertura y cierre de flujo de agua potable

CÓDIGO	DIÁMETRO	UNIDAD EMPAQUE	PRECIO	POL
PRPC004	1/2"	84	\$ 30,500	CO



Hecho en Colombia



Ideas que Fluyen



Und Empaque 7% adicional

Registro de Corte Antifraude 1/2" Inserto DZR Interior a Cobre 16 MM

Cuerpo: PVC Alta resistencia
 Empaque: Elastómero TPV
 Tornillo: **Antifraude en acero inoxidable**
 Roscas: Hembra de bronce DZR 1/2" NPT
 Sistema de Acople: Para rosca macho de 1/2" NPT y tubo de cobre 16 mm
 Presión de operación: 1,62 MPa (235 PSI) @ 23°C
 Uso: Apertura y cierre de flujo de agua potable

CÓDIGO	DIÁMETRO	UNIDAD EMPAQUE	PRECIO	POL
PRPC005	1/2"	84	\$ 33,600	CO



Hecho en Colombia



Ideas que Fluyen



Und Empaque 7% adicional

Registro de Corte Antifraude 1/2" inserto DZR Interior a PE 20 MM

Cuerpo: PVC Alta resistencia
 Empaque: Elastómero TPV
 Tornillo: **Antifraude en acero inoxidable**
 Roscas: Hembra de bronce DZR 1/2" NPT
 Sistema de Acople: Para rosca macho de 1/2" NPT y manguera PE 20 mm
 Presión de operación: 1,62 MPa (235 PSI) @ 23°C
 Uso: Apertura y cierre de flujo de agua potable

CÓDIGO	DIÁMETRO	UNIDAD EMPAQUE	PRECIO	POL
PRPC002	1/2"	84	\$ 25,000	CO



Hecho en Colombia



Ideas que Fluyen



Und Empaque 7% adicional

Registro de Corte Antifraude 1/2" Inserto DZR por Telescópico PA

Cuerpo: PVC Alta resistencia
 Empaque: Elastómero TPV
 Tornillo: **Antifraude en acero inoxidable**
 Roscas: Hembra de bronce DZR 1/2" NPT
 Sistema de Acople: Para rosca macho de 1/2" NPT y manguera PE 20 mm
 Presión de operación: 1,03 MPa (150 PSI) @ 23°C
 Uso: Apertura y cierre de flujo de agua potable

CÓDIGO	DIÁMETRO	UNIDAD EMPAQUE	PRECIO	POL
PRPC001	1/2"	72	\$ 36,600	CO

NOTA: - Esta lista de precios reemplaza a la anterior referencia 02 marzo 2025

- Estos precios NO INCLUYEN IVA y están sujetos a cambios sin previo aviso.

La política de descuentos (POL) aplica únicamente para unidades de empaque en las referencias marcadas.

- Los descuentos adicionales por unidades de empaque solo aplican en las referencias marcadas con los iconos:

\$ 42,200



**Und Empaque
7% adicional**

**Registro de Corte Antifraude 3/4"
F DZR X 3/4" F DZR**



Hecho en
Colombia

PCP
Ideas que Fluyen

Cuerpo: PVC Alta resistencia
Empaque: Elastómero TPV
Tornillo: **Antifraude en acero inoxidable**
Roscas: Hembra de bronce DZR 3/4" NPT
Sistema de Acople: Para rosca macho de 3/4" NPT
Presión de operación: 1,62 MPa (235 PSI) @ 23°C
Uso: Apertura y cierre de flujo de agua potable

CÓDIGO	DIÁMETRO	UNIDAD EMPAQUE	PRECIO	POL
PRPC015	3/4"	72 	\$ 38,000	CO



**Und Empaque
7% adicional**

**Registro de Corte Antifraude 3/4"
F DZR X PE 25 mm**



Hecho en
Colombia

PCP
Ideas que Fluyen

Cuerpo: PVC Alta resistencia
Empaque: Elastómero TPV
Tornillo: **Antifraude en acero inoxidable**
Roscas: Hembra de bronce DZR 3/4" NPT
Sistema de Acople: Para rosca macho de 3/4" NPT y manguera PE 20 mm
Presión de operación: 1,62 MPa (235 PSI) @ 23°C
Uso: Apertura y cierre de flujo de agua potable

CÓDIGO	DIÁMETRO	UNIDAD EMPAQUE	PRECIO	POL
PRPC017	3/4"	48 	\$ 42,200	CO

Registros de Control



**Und Empaque
7% adicional**

**Registro de Control 1/2" Macho
DZR X 1/2" Hembra DZR Largo**



Hecho en
Colombia

PCP
Ideas que Fluyen

Cuerpo: PVC Alta resistencia
Empaque: Elastómero TPV
Roscas: Hembra de bronce DZR 1/2" NPT
Sistema de Acople: Para rosca macho de 1/2" NPT a Rosca hembra de 1/2" NPT
Presión de operación: 1,62 MPa (235 PSI) @ 23°C
Uso: Apertura y cierre de flujo de agua potable

CÓDIGO	DIÁMETRO	UNIDAD EMPAQUE	PRECIO	POL
PRPC010	1/2"	108 	\$ 22,300	CO



Registro de Control 1/2" x 1/2" Inserto DZR Interior Largo



Hecho en
Colombia



Cuerpo: PVC Alta resistencia
Empaque: Elastómero TPV
Roscas: Hembra de bronce DZR 1/2" NPT
Sistema de Acople: Para rosca macho de 1/2" NPT
Presión de operación: 1,62 MPa (235 PSI) @ 23°C
Uso: Apertura y cierre de flujo de agua potable

CÓDIGO	DIÁMETRO	UNIDAD EMPAQUE	PRECIO	POL
PRPC022	1/2"	120	\$ 22,300	CO



Registro de Control 1/2" x 1/2" Inserto DZR Interior Corto



Hecho en
Colombia



Cuerpo: PVC Alta resistencia
Empaque: Elastómero TPV
Roscas: Hembra de bronce DZR 1/2" NPT
Sistema de Acople: Para rosca macho de 1/2" NPT
Presión de operación: 1,62 MPa (235 PSI) @ 23°C
Uso: Apertura y cierre de flujo de agua potable

CÓDIGO	DIÁMETRO	UNIDAD EMPAQUE	PRECIO	POL
PRPC025	1/2" x 1/2"	144	\$ 20,300	CO



Registro de Control 1/2" Inserto DZR Interior a PE 16 MM



Hecho en
Colombia



Cuerpo: PVC Alta resistencia
Empaque: Elastómero TPV
Roscas: Hembra de bronce DZR 1/2" NPT
Sistema de Acople: Para rosca macho de 1/2" NPT y manguera PE 16 mm
Presión de operación: 1,62 MPa (235 PSI) @ 23°C
Uso: Apertura y cierre de flujo de agua potable

CÓDIGO	DIÁMETRO	UNIDAD EMPAQUE	PRECIO	POL
PRPC023	1/2"	184	\$ 22,000	CO



Registro de Control 1/2" Inserto DZR Interior a PE 20 MM



Hecho en
Colombia



Cuerpo: PVC Alta resistencia
Empaque: Elastómero TPV
Roscas: Hembra de bronce DZR 1/2" NPT
Sistema de Acople: Para rosca macho de 1/2" NPT y manguera PE 20 mm
Presión de operación: 1,62 MPa (235 PSI) @ 23°C
Uso: Apertura y cierre de flujo de agua potable

CÓDIGO	DIÁMETRO	UNIDAD EMPAQUE	PRECIO	POL
PRPC020	1/2"	84	\$ 22,000	CO

NOTA: - Esta lista de precios reemplaza a la anterior referencia 02 marzo 2025

- Estos precios NO INCLUYEN IVA y están sujetos a cambios sin previo aviso.

La política de descuentos (POL) aplica únicamente para unidades de empaque en las referencias marcadas.

- Los descuentos adicionales por unidades de empaque solo aplican en las referencias marcadas con los iconos:



**Und Empaque
7% adicional**

**Registro de Control 1/2" Inserto
DZR Interior a Teléscopico Nylón**



Hecho en
Colombia **PCP**
Ideas que Fluyen

Cuerpo: PVC Alta resistencia
Empaque: Elastómero TPV
Roscas: Hembra de bronce DZR 1/2" NPT
Sistema de Acople: Para rosca macho de 1/2" NPT y tuerca 3/4" NPS para conexión directa al contador
Presión de operación: 1,03 MPa (150 PSI) @ 23°C
Uso: Apertura y cierre de flujo de agua potable

CÓDIGO	DIÁMETRO	UNIDAD EMPAQUE	PRECIO	POL
PRPC024	1/2"	72 	\$ 35,700	CO





**Und Empaque
7% adicional**

**Registro de Control 1/2" Inserto
DZR con Salida Auxiliar Nylon**



Hecho en
Colombia **PCP**
Ideas que Fluyen

Cuerpo: PVC Alta resistencia
Empaque: Elastómero TPV
Roscas: Hembra de bronce DZR 1/2" NPT
Sistema de Acople: Para rosca macho de 1/2" NPT y tuerca 3/4" NPS para conexión directa al contador
Presión de operación: 1,03 MPa (150 PSI) @ 23°C
Uso: Apertura y cierre de flujo de agua potable

CÓDIGO	DIÁMETRO	UNIDAD EMPAQUE	PRECIO	POL
PRPC021	1/2"	96 	\$ 31,900	CO



**Und Empaque
7% adicional**

**Registro de Control 3/4" F DZR
X 3/4" F DZR**



Hecho en
Colombia **PCP**
Ideas que Fluyen

Cuerpo: PVC Alta resistencia
Empaque: Elastómero TPV
Roscas: Hembra de bronce DZR 3/4" NPT
Sistema de Acople: Para rosca macho de 3/4" NPT
Presión de operación: 1,62 MPa (235 PSI) @ 23°C
Uso: Apertura y cierre de flujo de agua potable

CÓDIGO	DIÁMETRO	UNIDAD EMPAQUE	PRECIO	POL
PRPC029	3/4"	72 	\$ 29,100	CO



Uniones de Transición



Unión de Transición PEALPE a Cobre 16 MM

Cuerpo: PVC Alta resistencia
Sistema de Acople: Para manguera PEALPE 16 mm y tubo de cobre 16 mm
Presión de operación: 1,03 MPa (150 PSI) @ 23°C
Uso: Conexión manguera

CÓDIGO	DIÁMETRO	UNIDAD EMPAQUE	PRECIO	POL
PRPC041	16 mm x 16 mm	96	\$ 18,600	CO

NOTA: - Esta lista de precios reemplaza a la anterior referencia 02 marzo 2025
- Estos precios NO INCLUYEN IVA y están sujetos a cambios sin previo aviso.
La política de descuentos (POL) aplica únicamente para unidades de empaque en las referencias marcadas.
- Los descuentos adicionales por unidades de empaque solo aplican en las referencias marcadas con los íconos:  



Unión de Transición PEALPE a PEALPE 16 MM

Cuerpo: PVC Alta resistencia
 Sistema de Acople: Para manguera PEALPE 16 mm
 Presión de operación: 1,03 MPa (150 PSI) @ 23°C
 Uso: Conexión manguera

CÓDIGO	DIÁMETRO	UNIDAD EMPAQUE	PRECIO	POL
PRPC042	16 mm x 16 mm	96	\$ 15,300	CO



Unión de Transición PEALPE a PE 20 MM

Cuerpo: PVC Alta resistencia
 Sistema de Acople: Para manguera PEALPE 16 mm y manguera PE 20 mm
 Presión de operación: 1,03 MPa (150 PSI) @ 23°C
 Uso: Tubería flexible

CÓDIGO	DIÁMETRO	UNIDAD EMPAQUE	PRECIO	POL
PRPC044	16 mm x 20 mm	96	\$ 15,300	CO

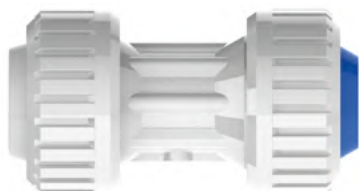

Unión de Transición PE 20 MM a Cobre 16 MM

Cuerpo: PVC Alta resistencia
 Sistema de Acople: Para manguera PE 20 mm y tubo de cobre 16 mm
 Presión de operación: 1,03 MPa (150 PSI) @ 23°C
 Uso: Tubería flexible

CÓDIGO	DIÁMETRO	UNIDAD EMPAQUE	PRECIO	POL
PRPC040	20 mm x 16 mm	96	\$ 18,600	CO



Unión de Transición PE 20 MM a PE 20 MM

Cuerpo: PVC Alta resistencia
 Sistema de Acople: Para manguera PE 20 mm
 Presión de operación: 1,03 MPa (150 PSI) @ 23°C
 Uso: Tubería flexible 20 mm x 20 mm

CÓDIGO	DIÁMETRO	UNIDAD EMPAQUE	PRECIO	POL
PRPC043	20 mm x 20 mm	96	\$ 15,300	CO

NOTA: - Esta lista de precios reemplaza a la anterior referencia 02 marzo 2025
 - Estos precios NO INCLUYEN IVA y están sujetos a cambios sin previo aviso.
 La política de descuentos (POL) aplica únicamente para unidades de empaque en las referencias marcadas.
 - Los descuentos adicionales por unidades de empaque solo aplican en las referencias marcadas con los iconos:

Conectores para Medidores de Agua



Juego Conector para Medidores de Agua Conector Nylon

Cuerpo: Fabricado en PA y reforzado con fibra de vidrio
 Rosca: Niple de 1/2" para la válvula
 Presión de trabajo: 1,62 MPa (235 PSI) @ 23°C
 Uso: Alta resistencia a la corrosión y al desgaste
 Conexiones domiciliarias de medidores de agua potable

CÓDIGO	DIÁMETRO	LONGITUD	UNIDAD EMPAQUE	PRECIO	POL
PRPC050	3/4" X 1/2"	45 mm	144	\$ 10,900	CO
PRPC051	3/4" X 1/2"	58 mm	240	\$ 10,900	CO
PRPC052	1/2"-3/4" x 1/2"-7/8"	45 mm	120	\$ 11,900	CO
PRPC053	1/2"x 7/8"x 1/2"x7/8"	45 mm	144	\$ 11,900	CO

Válvula de Bola Mono Radial

03 Abril 2026

Válvula de Bola de Unión Simple en PVC - U / Lisa ANSI (Para Soldar)



Hecho en España



AQUARAM
VALVES & FITTINGS, S.L.



Cuerpo: En PVC-U
Empaque: De caucho en EPDM
Conexión: Lisa ANSI
Presión de operación: 150 PSI a 25°C
Aplicaciones: Agua potable, agua de piscinas y algunos ácidos



Und. mínima de despacho para descuento Distribuidor

Master 7% adicional

CÓDIGO	DIÁMETRO	UNIDAD MÍNIMA DE DESPACHO	CAJA MASTER	PRECIO	POL
BACH012	1/2"	12	48	\$ 20,000	DO
BACH019	3/4"	12	48	\$ 27,000	DO
BACH025	1"	10	30	\$ 34,200	DO
BACH032	1-1/4"	10	36	\$ 39,200	DO
BACH038	1-1/2"	8	24	\$ 54,000	DO
BACH050	2"	4	16	\$ 77,400	DO
BACH075	3"	1	6	\$ 372,200	DO

Válvula de Bola de Unión Simple en PVC - U / Rosca NPT



Cuerpo: En PVC-U
Empaque: De caucho en EPDM
Presión de operación: 150 PSI a 25°C
Aplicaciones: Agua potable, agua de piscinas y algunos ácidos



Hecho en España



AQUARAM
VALVES & FITTINGS, S.L.



Und. mínima de despacho para descuento Distribuidor

Master 7% adicional

CÓDIGO	DIÁMETRO	UNIDAD MÍNIMA DE DESPACHO	CAJA MASTER	PRECIO	POL
BBCH012	1/2"	12	48	\$ 22,000	DO
BBCH019	3/4"	12	48	\$ 29,000	DO
BBCH025	1"	10	30	\$ 43,800	DO
BBCH032	1-1/4"	10	36	\$ 45,500	DO
BBCH038	1-1/2"	8	24	\$ 65,600	DO
BBCH050	2"	4	16	\$ 84,800	DO
BBCH063	2-1/2"	4	6	\$ 375,300	DO
BBCH075	3"	1	6	\$ 382,500	DO

Nota: Diámetro de 4" sobre pedido

NOTA: - Esta lista de precios reemplaza a la anterior referencia 03 febrero 2026
- Estos precios NO INCLUYEN IVA y están sujetos a cambios sin previo aviso.
- La política de descuentos (POL) aplica únicamente para unidades de empaque en las referencias marcadas.
- El ícono indica cantidad mínima de despacho o descuento adicional, según el texto que lo acompañe y el ícono indica descuento adicional por caja master.



Válvula de Bola Radial

03

Abril
2026

Válvula de Bola de Doble Unión en PVC - U / Lisa ANSI (Para Soldar)



Cuerpo: En PVC-U
 Empaque: De caucho en EPDM
 Presión de operación: 230 PSI a 215°C
 Conexión: Lisa ANSI
 Aplicaciones: Agua potable, agua de piscinas y algunos ácidos



Hecho en España



AQUARAM
VALVES & FITTINGS, S.L.

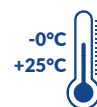

Und. mínima de despacho para descuento Distribuidor

Master 7% adicional

CÓDIGO	DIÁMETRO	UNIDAD MÍNIMA DE DESPACHO	CAJA MASTER	PRECIO	POL
BCCH012	1/2"	12	48	\$ 32,600	DO
BCCH019	3/4"	12	48	\$ 40,000	DO
BCCH025	1"	10	30	\$ 49,100	DO
BCCH032	1-1/4"	10	30	\$ 59,700	DO
BCCH038	1-1/2"	8	24	\$ 70,200	DO
BCCH050	2"	4	16	\$ 101,000	DO
BCCH063	2-1/2"	2	6	\$ 370,800	DO
BCCH075	3"	1	6	\$ 411,000	DO
*BCCH100	4"	1	6	\$ 560,400	DO

*Paso de 3"

Válvula de Bola de Doble Unión en PVC - U / Rosca NPT



Cuerpo: En PVC-U
 Empaque: De caucho en EPDM
 Presión de operación: 230 PSI a 25°C
 Conexión: Rosca NPT
 Uso: Agua potable, agua de piscinas y algunos ácidos



Hecho en España



AQUARAM
VALVES & FITTINGS, S.L.



Und. mínima de despacho para descuento Distribuidor

Master 7% adicional

CÓDIGO	DIÁMETRO	UNIDAD EMPAQUE	CAJA MASTER	PRECIO	POL
BDCH012	1/2"	12	48	\$ 34,800	DO
BDCH019	3/4"	12	48	\$ 41,200	DO
BDCH025	1"	10	30	\$ 60,100	DO
BDCH032	1-1/4"	10	30	\$ 60,400	DO
BDCH038	1-1/2"	8	24	\$ 69,700	DO
BDCH050	2"	4	16	\$ 100,800	DO
BDCH063	2-1/2"	2	6	\$ 344,000	DO
BDCH075	3"	1	6	\$ 524,500	DO

NOTA: - Esta lista de precios reemplaza a la anterior referencia 03 febrero 2026
 - Estos precios NO INCLUYEN IVA y están sujetos a cambios sin previo aviso.
 - La política de descuentos (POL) aplica únicamente para unidades de empaque en las referencias marcadas.
 - El ícono indica cantidad mínima de despacho o descuento adicional, según el texto que lo acompañe y el ícono indica descuento adicional por caja master.

Cheque de Doble Unión en PVC - U / Lisa ANSI (Para soldar)



Cuerpo: En PVC-U
 Empaque: De caucho en EPDM
 Presión de operación: 150 PSI
 Conexión: Lisa ANSI
 Aplicaciones: Agua potable, agua de piscinas y algunos ácidos



Hecho en España



AQUARAM
VALVES & FITTINGS, S.L.



Und. mínima de despacho para descuento Distribuidor

Master 7% adicional

CÓDIGO	DIÁMETRO	UNIDAD EMPAQUE	CAJA MASTER	PRECIO	POL
BECH012	1/2"	12 	48 	\$ 44,000	DO
BECH019	3/4"	12 	48 	\$ 44,900	DO
BECH025	1"	10 	30 	\$ 50,000	DO
BECH032	1-1/4"	10 	36 	\$ 60,200	DO
BECH038	1-1/2"	8 	24 	\$ 82,600	DO
BECH050	2"	4 	16 	\$ 121,000	DO
BECH063	2-1/2"	1 	6 	\$ 385,000	DO
BECH075	3"	1 	6 	\$ 390,000	DO

Cheque de Doble Unión en PVC - U / Rosca NPT



Cuerpo: En PVC-U
 Empaque: De caucho en EPDM
 Presión de operación: 150 PSI
 Conexión: Rosca NPT
 Aplicaciones: Agua potable, agua de piscinas y algunos ácidos



Hecho en España





AQUARAM
VALVES & FITTINGS, S.L.





Und. mínima de despacho para descuento Distribuidor

Master 7% adicional

CÓDIGO	DIÁMETRO	UNIDAD EMPAQUE	CAJA MASTER	PRECIO	POL
BFCH012	1/2"	12 	48 	\$ 43,000	DO
BFCH019	3/4"	12 	48 	\$ 50,600	DO
BFCH025	1"	10 	30 	\$ 56,000	DO
BFCH032	1-1/4"	10 	36 	\$ 57,000	DO
BFCH038	1-1/2"	8 	24 	\$ 91,000	DO
BFCH050	2"	2 	16 	\$ 138,000	DO
BFCH075	3"	1 	6 	\$ 469,000	DO

Nota: Diámetro de 4" sobre pedido

NOTA: - Esta lista de precios reemplaza a la anterior referencia 03 febrero 2026
 - Estos precios NO INCLUYEN IVA y están sujetos a cambios sin previo aviso.
 - La política de descuentos (POL) aplica únicamente para unidades de empaque en las referencias marcadas.
 - El ícono  indica cantidad mínima de despacho o descuento adicional, según el texto que lo acompañe y el ícono  indica descuento adicional por caja master.



03

Abril
2026

Válvula de Bola de Tres Vías en PVC - U / Lisa ANSI (Para soldar)



Cuerpo: En PVC-U
 Empaque: De caucho en EPDM
 Presión de operación: 150 PSI a 25°C
 Conexión: Lisa ANSI
 Uso: Agua potable, agua de piscinas y algunos ácidos



AQUARAM
VALVES & FITTINGS, S.L.

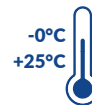

CÓDIGO	DIÁMETRO	UNIDAD EMPAQUE	CAJA MASTER	PRECIO	POL
BGCH038	1-1/2"	1	4	\$ 239,000	DO

Válvula de Mariposa en PVC - U / Tipo Wafer



Cuerpo: En PVC-U
 Empaque: De caucho en EPDM
 Presión de operación: 150 PSI a 25°C
 Conexión: ANSI 125
 Aplicaciones: Agua potable, agua de piscinas y algunos ácidos
 Entre bridas ANSI 125



AQUARAM
VALVES & FITTINGS, S.L.



CÓDIGO	DIÁMETRO	UNIDAD EMPAQUE	CAJA MASTER	PRECIO	POL
BHCH063	2-1/2"	3	15	\$ 313,000	DO
BHCH075	3"	2	15	\$ 381,200	DO
BHCH100	4"	2	10	\$ 399,700	DO
BHCH150	6"	2	8	\$ 563,500	DO
BHCH200	8"	1	4	\$ 754,000	DO

NOTA:

- Esta lista de precios reemplaza a la anterior referencia 03 febrero 2026
- Estos precios NO INCLUYEN IVA y están sujetos a cambios sin previo aviso.
- La política de descuentos (POL) aplica únicamente para unidades de empaque en las referencias marcadas.
- El ícono indica cantidad mínima de despacho o descuento adicional, según el texto que lo acompañe y el ícono indica descuento adicional por caja master.

BRIDAS PVC





04 Febrero 2026

Bridas PVC para Soldar



**Und Empaque
5% adicional**

Cuerpo: PVC
Brida: Giratoria 360°
Presión de trabajo: 150 PSI

CÓDIGO	DIÁMETRO	UNIDAD DE EMPAQUE	PRECIO	POL
BAWO050	2"	60 	\$ 50,100	EO
BAWO075	3"	27 	\$ 90,700	EO
BAWO100	4"	15 	\$ 131,800	EO
BAWO150	6"	8 	\$ 234,900	EO
BAWO200	8"	6 	\$ 265,900	EO

Bridas PVC para Rosca NPT



**Und Empaque
5% adicional**

Cuerpo: PVC
Brida: Giratoria 360°
Presión de trabajo: 150 PSI

CÓDIGO	DIÁMETRO	UNIDAD DE EMPAQUE	PRECIO	POL
BBWO050	2"	38 	\$ 50,100	EO
BBWO075	3"	15 	\$ 99,800	EO
BBWO100	4"	10 	\$ 145,000	EO
BBWO150	6"	4 	\$ 241,500	EO

Circular N° 006 -26

Marzo 04 de 2026

Nuevas Listas de Precios

Red White**Kitz****Enolgas****Caleffi****Arco****Helbert**

Apreciado distribuidor,

Queremos compartir con usted la actualización de listas de precios de válvulas Red White, Kitz, Enolgas, Caleffi y Arco que han tenido un incremento del 8%. Así mismo compartimos la lista de precios Helbert que tuvo un ajuste en los precios de las líneas de válvulas reductoras de presión, purgas de aire, compuerta en bronce y válvulas de bola en bronce. De tal manera, las listas se reemplazan así:

La lista Red White **Ref. 09 de febrero 2026**, se reemplaza por la **Ref 09 de Marzo de 2026**La lista Kitz Ref. **10 de febrero 2026**, se reemplaza por la **Ref 10 de Marzo de 2026**La lista Enolgas **Ref. 15 de febrero 2026**, se reemplaza por la **Ref 15 de Marzo de 2026**La lista Caleffi **Ref. 08 de febrero 2026**, se reemplaza por la **Ref 08 de Marzo de 2026**La lista Arco **Ref. 18 de febrero 2026**, se reemplaza por la **Ref 18 de Marzo de 2026**La lista Helbert **Ref. 01 de febrero 2026**, se reemplaza por la **Ref 01 de Marzo de 2026**

Para cualquier información adicional, no dude en comunicarse directamente a nuestras oficinas al (57+1) 368 1077 Ext 120 - 124, al celular o al correo electrónico ventas@helbertycia.com.

Cordialmente,

**Nelson Garzón**
Gerente Comercial
Helbert y Cia S.A.S. g.comercial@helbertycia.com Cel. 320 492 8899 PBX: (57+1) 368 1077 ext. 104

Válvulas de Bola Italianas

07 Sept. 2023

Figura 601



-5% ADICIONAL
Por pedidos de Caja Master

Válvula de Bola AGUA

Pedido y despacho mínimo Caja Pequeña



Marca: Bugatti
Cuerpo: Latón forjado niquelado. Paso total - Tipo pesado
Conexión: Hembra - Hembra. Rosca NPT
Mango: Acero plastificado
Límites de presión: 400 WOG - 125 WSP

CÓDIGO	DIÁMETRO	CAJA PEQUEÑA	CAJA MASTER	PRECIO	POL
TABU006	1/4"	24	96	\$ 24.800	CO
TABU009	3/8"	24	96	\$ 26.400	CO
TABU012	1/2"	20	80	\$ 25.000	CO
TABU019	3/4"	14	56	\$ 39.100	CO
TABU025	1"	10	40	\$ 71.600	CO
TABU032	1-1/4"	4	16	\$ 95.400	CO
TABU038	1-1/2"	4	16	\$ 130.000	CO
TABU050	2"	2	8	\$ 203.900	CO
TABU063	2-1/2"	1	5	\$ 580.000	CO
TABU075	3"	1	3	\$ 910.700	CO
TABU100	4"	1	2	\$ 1.579.200	CO

Figura 602



acueducto
Aprobado por el Acueducto de Bogotá

Válvula de Bola AGUA - Manija Tipo Mariposa

-5% ADICIONAL
Por pedidos de Caja Master

Marca: Bugatti
Cuerpo: Latón forjado niquelado. Paso total - Tipo pesado
Conexión: Hembra - Hembra. Rosca NPT
Manija: Tipo Mariposa
Límites de presión: 400 WOG - 125 WSP

CÓDIGO	DIÁMETRO	CAJA PEQUEÑA	CAJA MASTER	PRECIO	POL
TBBU012	1/2"	24	96	\$ 25.000	CO
TBBU019	3/4"	20	80	\$ 39.100	CO
TBBU025	1"	10	40	\$ 71.600	CO

Figura 9600



Aprobadas:



NTC 3538
Válvula de bola, Agua, Gas

Resolución 0501 del 4 de agosto de 2017 del Ministerio de Vivienda, Ciudad y Territorio
Válvulas y accesorios.

Válvula de Bola AGUA - GAS

-5% ADICIONAL
Por pedidos de Caja Master

Marca: Bugatti
Cuerpo: Latón forjado. Paso total - Tipo pesado
Conexión: Hembra - Hembra. Rosca NPT
Manija: Acero plastificado
Presión: 600 PSI - 150 WSP - 400 PSI GAS. (PN 40 Bar Agua - 25 Gas)
Aplicaciones: Agua potable, incendios, aire acondicionado e industria en general.

CÓDIGO	DIÁMETRO	CAJA PEQUEÑA	CAJA MASTER	PRECIO	POL
TCBU012	1/2"	20	80	\$ 42.600	CO
TCBU019	3/4"	14	56	\$ 61.400	CO
TCBU025	1"	6	24	\$ 92.800	CO
TCBU032	1-1/4"	4	16	\$ 161.900	CO
TCBU038	1-1/2"	2	8	\$ 228.700	CO
TCBU050	2"	1	4	\$ 349.300	CO



Figura 554



Aprobadas:



NTC 3538
Válvula de bola, Agua, Gas



Resolución 0501 del 4 de agosto de 2017 del Ministerio de Vivienda, Ciudad y Territorio
Válvulas y accesorios.

Válvula de Bola para GAS

Marca: Bugatti
Cuerpo: Latón cromado. Paso total
Tipo pesado
Conexión: Hembra - Hembra. Rosca NPT
Presión: 300 PSI
Manija: Tipo Mariposa - Aluminio amarillo
Limite de presión para uso gas: MOP5

Pedido y despacho mínimo
Caja Pequeña

07 Sept. 2023

**-5%
ADICIONAL**

Por pedidos de Caja Master

CÓDIGO	DIÁMETRO	CAJA PEQUEÑA	CAJA MASTER	PRECIO	POL
TDBU012	1/2"	20	80	\$ 26.500	CO
TDBU019	3/4"	15	60	\$ 38.000	CO
TDBU025	1"	10	40	\$ 58.400	CO

Figura 608



**-5%
ADICIONAL**

Por pedidos de Caja Master



Aprobado por el Acueducto de Bogotá

Válvula de Bola para AGUA Hembra - Hembra ANTIFRAUDE

Marca: Bugatti
Cuerpo: Latón forjado niquelado. Paso total - Tipo pesado
Conexión: Hembra - Hembra. Rosca NPT
Manija: Aluminio ANTIFRAUDE
Presión : 300 PSI (PN 40 Bar)
Observaciones: Sistema antifraude con tornillo cabeza loca con patente.

CÓDIGO	DIÁMETRO	CAJA PEQUEÑA	CAJA MASTER	PRECIO	POL
*TFBU012	1/2"	20	80	\$ 32.900	CO
*TFBU019	3/4"	14	56	\$ 80.500	CO
TFBU025	1"	10	40	\$ 81.900	CO

Figura 610



**-5%
ADICIONAL**

Por pedidos de Caja Master

Válvula de Bola para AGUA Hembra - Macho ANTIFRAUDE

Marca: Bugatti
Cuerpo: Latón forjado niquelado. Paso total - tipo pesado
Conexión: Hembra - macho. Rosca NPT
Manija: Aluminio ANTIFRAUDE
Presión : 300 PSI (PN 40 Bar)
Observaciones: Sistema antifraude con tornillo cabeza loca con patente internacional.

CÓDIGO	DIÁMETRO	CAJA PEQUEÑA	CAJA MASTER	PRECIO	POL
TGBU012	1/2"	20	80	\$ 36.400	CO
TGBU019	3/4"	14	56	\$ 57.800	CO
TGBU025	1"	8	32	\$ 91.100	CO

Figura 9241



**-5%
ADICIONAL**

Por pedidos de Caja Master

Válvula Mínimo Vital para agua ANTIFRAUDE Hembra - Hembra

Marca: Bugatti
Cuerpo: Latón forjado niquelado
Conexión: Hembra - Hembra. Rosca NPT
Manija: Aluminio ANTIFRAUDE
Posiciones: Abierto - Cerrado - Mínimo Vital **3 Posiciones** Cerrado Abierto Mínimo Vital
Presión : 300 PSI (PN 40 Bar)
Observaciones: Sistema antifraude con tornillo cabeza loca con patente internacional.

CÓDIGO	DIÁMETRO	CAJA PEQUEÑA	CAJA MASTER	PRECIO	POL
THBU012	1/2"	20	80	\$ 41.400	CO

Figura 5423

-5%
ADICIONAL

Por pedidos
de Caja Master



Registro de Bola de Incorporación a Polietileno

Marca: Bugatti
Cuerpo: Latón forjado - Paso total
Conexión: Rosca macho x tuerca compresión para PE
Manija: Tipo capuchón cuadrado
Presión: 362 PSI (PN 25)

CÓDIGO	DIÁMETRO	CAJA PEQUEÑA	CAJA MASTER	PRECIO	POL
TJBU012016	1/2" CONEXIÓN POLIETILENO 16 mm	15	60	\$ 38.300	CO
TJBU012020	1/2" CONEXIÓN POLIETILENO 20 mm	15	60	\$ 42.600	CO

Figura 5254

-5%
ADICIONAL

Por pedidos
de Caja Master



Registro de Corte de Bola ANTIFRAUDE Polietileno - TL para Medidor de AGUA

Marca: Bugatti
Cuerpo: Latón forjado - Paso total
Conexión: Rosca macho x tuerca compresión para PE
Manija: Aluminio
Capuchón: Aluminio revestido en Epoxi
Presión: 435 PSI (PN 30)

CÓDIGO	DIÁMETRO	CAJA PEQUEÑA	CAJA MASTER	PRECIO	POL
TKBU012020	1/2" CONEXIÓN POLIETILENO 20 mm	10	40	\$ 30.500	CO

Figura 8500

-5%
ADICIONAL

Por pedidos
de Caja Master



Registro de Corte de Bola ANTIFRAUDE Polietileno

Marca: Bugatti
Cuerpo: Latón forjado - Paso total
Conexión: Polietileno. Rosca - Hembra
Manija: Aluminio
Capuchón: En aluminio revestido en Epoxi
Presión: 362 (PN 40)

CÓDIGO	DIÁMETRO	CAJA PEQUEÑA	CAJA MASTER	PRECIO	POL
TLBU012016	1/2" CONEXIÓN POLIETILENO 16 mm	15	60	\$ 29.800	CO
TLBU012020	1/2" CONEXIÓN POLIETILENO 20 mm	15	60	\$ 29.800	CO



**-5%
ADICIONAL**
Por pedidos
de Caja Master

Llave Corte ANTIFRAUDE para Válvula Bugatti

Pedido y despacho mínimo
Caja Pequeña

07 Sept.
2023

Llave especial de apertura y cierre para válvula de bola antifraude Marca Bugatti



BUGATTI
VALVOSANITARIA

CÓDIGO	DIÁMETRO	PRECIO	POL
TMBU001	1/2"	\$ 495.100	CO

Válvula de Purga

Figura 1002



**-5%
ADICIONAL**
Por pedidos
de Caja Master

Válvula de Purga de Aire

Marca: Bugatti
Cuerpo: Latón forjado niquelado
Temperatura: 110 °C
Presión: 150 PSI (PN 10)
Aplicaciones: Agua potable, agua de piscinas y medidores

CÓDIGO	DIÁMETRO	CAJA PEQUEÑA	CAJA MASTER	PRECIO	POL
TNBU012	1/2"	10	50	\$ 35.700	CO
TNBU019	3/4"	10	20	\$ 55.800	CO
TNBU025	1"	10	20	\$ 57.100	CO

Reductora de Presión

Figura 978



**-5%
ADICIONAL**
Por pedidos
de Caja Master

Reductora de Presión

Marca: Bugatti
Cuerpo: Latón forjado niquelado Con dos (2) entradas para manómetro
Conexión: Roscada Hembra - Hembra
Presión máxima de trabajo: 362 PSI
Rango de presión calibración: Salida de 7 a 73 PSI
Temperatura máxima de trabajo: 80°
Fluido: Agua
Observaciones:

Sistema para reducir y estabilizar la presión de agua, incluso en el caso de variaciones en la línea de presión. Asegura una presión constante a la salida y optimiza el uso (PN 25).

CÓDIGO	DIÁMETRO	CAUDAL L/MIN	CAJA PEQUEÑA	CAJA MASTER	PRECIO	POL
TOBU012	1/2" X 1/2"	20 - 50	3	12	\$ 180.200	CO
TOBU019	3/4" X 3/4"	50 - 75	2	8	\$ 265.500	CO
TOBU025	1" X 1"	75 - 95	2	8	\$ 292.700	CO
TOBU038	1-1/2" - 1-1/2"	110 - 140	1	2	\$ 673.900	CO
TOBU050	2" X 2"	120 - 160	1	2	\$ 1.054.800	CO



Figura 170



-5%
ADICIONAL

Por pedidos
de Caja Master

Filtro "Y" en latón

Marca: Bugatti
Cuerpo y caperuza: Latón forjado
Malla: Acero inoxidable 600 micrones
Conexión: Hembra - hembra
Presión máxima de trabajo: 290 PSI (PN 20 y 12)

CÓDIGO	DIÁMETRO	CAJA PEQUEÑA	CAJA MASTER	PRECIO	POL
TPBU012	1/2"	20	80	\$ 35.200	CO
TPBU019	3/4"	12	24	\$ 57.500	CO
TPBU025	1"	12	24	\$ 71.600	CO
TPBU038	1-1/2"	3	12	\$ 157.500	CO
TPBU050	2"	2	8	\$ 262.800	CO

Figura 191



-5%
ADICIONAL

Por pedidos
de Caja Master

Cheque Hidro

Cuerpo: Latón forjado
Resorte: Acero Inoxidable
Disco: Nylon
Conexión: Rosca NPT
Presión máxima de trabajo: 150 PSI

CÓDIGO	DIÁMETRO	CAJA PEQUEÑA	CAJA MASTER	PRECIO	POL
TTBU038	1-1/2"	2	16	\$ 70.800	CO
TTBU050	2"	2	8	\$ 100.800	CO

VÁLVULAS REDUCTORAS DE PRESIÓN

08 Marzo 2026

Las reductoras de presión son dispositivos que instalados en la red hídrica privada, disminuyen y estabilizan la presión de acometida, que en general es demasiado alta y variable para el funcionamiento correcto de los sistemas domésticos.

Serie 5334

Válvulas Reductoras de Presión Inclinada

CALEFFI



Hecho en Italia



Und Empaque
5% adicional

Cuerpo:
Conexión:
Membrana y Juntas:
Tapa:
Filtro:
Presión de Trabajo:
Rango de presión de calibración a la salida (aguas abajo):
Temperatura Máx. de Trabajo:
Fluido:

Latón Cromado
Roscada - hembra
NBR
Nylon
Acero Inoxidable
232 PSI

15 y 87 PSI
60° C
Agua

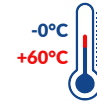

CÓDIGO	DIÁMETRO	MANÓMETRO	UNIDAD DE EMPAQUE	PRECIO	POL
GACA012	1/2"	0-160	20	\$ 120,600	CO
GACA019	3/4"	0-160	20	\$ 187,600	CO
GACA025	1"	0-160	20	\$ 291,900	CO

Nuevo Kit

Válvula Reductora de Presión + Manómetro



CÓDIGO	DIÁMETRO	MANÓMETRO	PRECIO	POL
GACA112	1/2"	0-160	\$ 134,000	CO
GACA119	3/4"	0-160	\$ 200,800	CO
GACA125	1"	0-160	\$ 298,500	CO

DIÁMETRO DISPONIBLE
1/2" | 3/4" | 1"

CALEFFI

NOTA:

- Esta lista de precios reemplaza a la anterior referencia 08 septiembre 2025
- Estos precios NO INCLUYEN IVA y están sujetos a cambios sin previo aviso.
- La política de descuentos (POL) aplica únicamente para unidades de empaque en las referencias marcadas.
- Los descuentos adicionales por unidades de empaque solo aplican en las referencias marcadas con los íconos:



Serie 5350

Válvulas Reductoras de Presión Pre Ajustables



Estas reductoras son pre ajustables, lo que significa que pueden calibrarse a la presión deseada antes de montarlas, mediante un mando con indicador de la regulación. Tras el montaje, la presión de la instalación se ajusta automáticamente al valor calibrado.



Cuerpo y partes móviles: Aleación bronce -latón
 Conexión: Rosca - Macho
 Membrana y Juntas: NBR
 Filtro: Acero Inoxidable
 Presión de Trabajo: 360 PSI
 Rango de presión de calibración a la salida (aguas abajo): 15 y 87 PSI
 Temperatura Máx. de Trabajo: 60° C
 Fluido: Agua
 Conexión para manómetro: 1/4" (No incluido)
 Contiene: Mando con escala para regular manualmente la presión de salida.

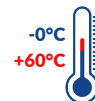

Incluye Racores

CÓDIGO	DIÁMETRO	UNIDAD EMPAQUE	PRECIO	POL
GBCA012	1/2"	5	\$ 415,300	CO
GBCA019	3/4"	5	\$ 586,900	CO
GBCA025	1"	5	\$ 858,200	CO
GBCA038	1-1/2"	4	\$ 1,843,200	CO
GBCA050	2"	4	\$ 2,131,900	CO



Nuevo Kit

Válvula Reductora de Presión + Manómetro



CÓDIGO	DIÁMETRO	MANÓMETRO	PRECIO	POL
GBCA112	1/2"	0-160	\$ 414,000	CO
GBCA119	3/4"	0-160	\$ 574,700	CO
GBCA125	1"	0-160	\$ 828,700	CO
GBCA138	1-1/2"	0-160	\$ 1,729,300	CO
GBCA051	2"	0-160	\$ 1,906,000	CO

DIÁMETRO DISPONIBLE 1/2" | 3/4" | 1" | 1-1/2" | 2" **CALEFFI**

Serie 525

Amortiguador de Golpe de Ariete Antishock



Hecho en Italia

El fenómeno del "golpe de ariete" se produce en los conductos cerrados cuando el fluido es frenado o acelerado en tiempos muy breves. El mismo se manifiesta a través de la propagación rápida a lo largo de los conductos, de sobre presiones y depresiones que pueden provocar daños en el sistema así como ruidos. Por eso, el amortiguador del golpe de ariete debe ser instalado cerca de mezcladores, electroválvulas, válvulas de bola, etc. Para prevenir los efectos negativos que pudieran ocasionar el cierre rápido de dichos dispositivos. Amortiguador de golpe de ariete para instalar debajo de fregaderos y lavamanos o en lavadoras.



-5% ADICIONAL
Por pedidos de unidad de empaque

Cuerpo: Latón Cromado
Amortiguador: Poliacetal
Resorte: Acero Inoxidable
Retenedor hidráulico: EPDM
Presión máxima de trabajo: 145 PSI
Temperatura máxima de trabajo: 90°C

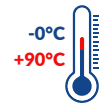

CÓDIGO	DIÁMETRO	UNIDAD EMPAQUE	PRECIO	POL
GBCB012	1/2"	25	\$ 136,100	CO



Ejemplo de Instalación
Amortiguador de Golpe de Ariete

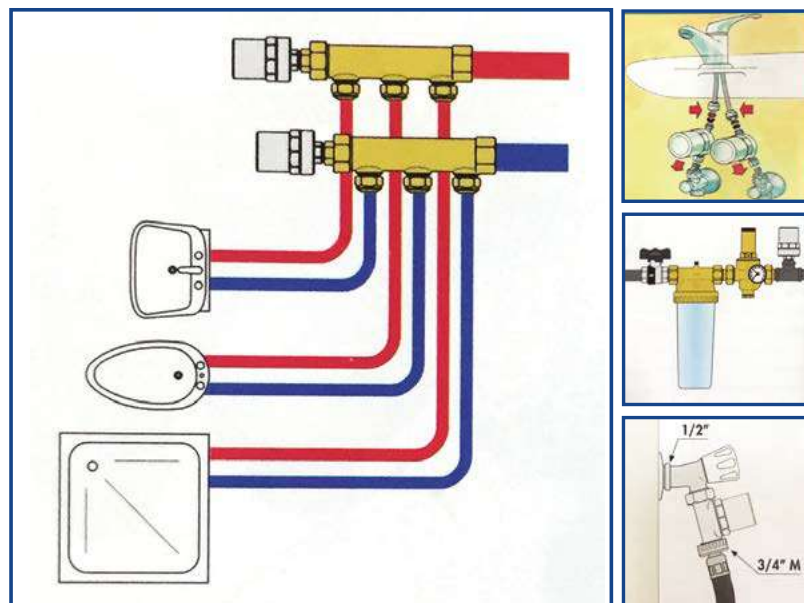

NOTA:

- Esta lista de precios reemplaza a la anterior referencia 08 septiembre 2025
- Estos precios NO INCLUYEN IVA y están sujetos a cambios sin previo aviso.
- La política de descuentos (POL) aplica únicamente para unidades de empaque en las referencias marcadas.
- Los descuentos adicionales por unidades de empaque solo aplican en las referencias marcadas con los íconos:

Válvulas de Compuertas

09 Marzo 2026

Figura 206 A

Válvula de Compuerta en Bronce (Tipo Pesado)



Hecho en
Japón







Und Empaque
3% adicional

Master
7% adicional





Und. mínima
de despacho
para descuento
Distribuidor

Cuerpo: Bronce ASTM62 de fabricación Japonesa
Presión de Trabajo: 125 S, 200 WOG
Conexión: Rosca NPT

CÓDIGO	DIÁMETRO	MINIMA UNIDAD DE DESPACHO	CAJA MASTER	PRECIO	POL
CARW009	3/8"	8 	96 	\$ 55,800	DO
CARW012	1/2"	8 	48 	\$ 81,900	DO
CARW019	3/4"	5 	30 	\$ 103,100	DO
CARW025	1"	5 	30 	\$ 146,700	DO
CARW032	1-1/4"	5 	20 	\$ 196,600	DO
CARW038	1-1/2"	4 	16 	\$ 264,300	DO
CARW050	2"	2 	8 	\$ 426,600	DO
CARW063	2-1/2"	1	2 	\$ 747,500	DO
CARW075	3"	1	1	\$ 1,033,900	DO
CARW100	4"	1	1	\$ 2,423,500	DO

NOTA:

- Esta lista de precios reemplaza a la anterior referencia 09 febrero 2026
- Estos precios NO INCLUYEN IVA y están sujetos a cambios sin previo aviso.
- La política de descuentos (POL) aplica únicamente para unidades de empaque en las referencias marcadas.
- Los descuentos adicionales por unidades de empaque solo aplican en las referencias marcadas con los íconos:  

Válvulas de Compuertas

10 Marzo 2026

Figura AKFH

Válvula de Compuerta Marca KITZ

KITZ



Hecho en Japón



Und. mínima de despacho para descuento Distribuidor



Und Empaque 3% adicional



Master 7% adicional

Cuerpo: En latón "Brass"
Presión de Trabajo: 125 S, 200 WOG
Conexión: Rosca NPT

CÓDIGO	DIÁMETRO	PESO (Kg)	MINIMA UNIDAD DE DESPACHO	CAJA MASTER**	PRECIO	POL
CJKT012	1/2"	0,25	10	60	\$ 61,100	DO
CJKT019	3/4"	0,32	5	50	\$ 72,500	DO
CJKT025	1"	0,46	5	30	\$ 104,100	DO
CJKT032	1-1/4"	0,67	5	20	\$ 160,300	DO
CJKT038	1-1/2"	0,93	4	16	\$ 209,800	DO
CJKT050	2"	1,48	2	12	\$ 336,900	DO
CJKT063	2-1/2"	1,96	2	4	\$ 547,800	DO
CJKT075	3"	3,54	1	4	\$ 703,600	DO

NOTA: - Esta lista de precios reemplaza a la anterior referencia 10 febrero 2026
- Estos precios NO INCLUYEN IVA y están sujetos a cambios sin previo aviso.
- La política de descuentos (POL) aplica únicamente para unidades de empaque en las referencias marcadas.
- Los descuentos adicionales por unidades de empaque solo aplican en las referencias marcadas con los íconos:

Válvulas Control Hidráulico

11 ENERO 2025



NOTA: Las imágenes contenidas en este documento son meramente ilustrativas, y las características de los productos pueden variar sin previo aviso.

SERIE 100 - Válvulas para Riego y Minería



11 ENERO
2025

Características generales

Válvula de control de operación hidráulica, accionada por diafragma, que abre y cierra en respuesta a un comando de presión, local o remoto. Posicionada en la vanguardia tecnológica en diseño de válvulas de control, constituida por materiales libres de las típicas limitaciones que se relacionan con las válvulas de control estándar.

Cuerpo:	En "Y" en nylon reforzado con fibra de vidrio
Diafragma:	NBR
Diámetros:	1-1/2" - 6"
Tornillos y resorte:	Acero Inoxidable
Presión de Trabajo:	7 a 145 PSI
Conexión:	1-1/2" - 2" Rosca NPT 3" - 6" Brida ANSI 125



Calibration Laboratories

Aplicaciones:

Reducción y sostenimiento de presión
Limitación del caudal
Electroválvulas
Control de Nivel
Alivio de presión

Sectores:

- Agricultura
- Industrial liviana
- Minería
- Plantas de tratamiento



Serie IR - 105 - Z



Válvula Básica



CÓDIGO	DIÁMETRO	CONEXIÓN	PRECIO	POL
GABE038	1-1/2"	ROSCA NPT	\$ 476,000	CO
GABE050	2"	ROSCA NPT	\$ 483,000	CO
GABE075	3"	BRIDA ANSI 125	\$ 959,000	CO
GABE100	4"	BRIDA ANSI 125	\$ 1,445,000	CO
GABE150	6"	BRIDA ANSI 125	\$ 5,153,000	CO

Serie IR - 105 - 54 X



Válvula de Control Hidráulico Cierre y Apertura con GALIT



CÓDIGO	DIÁMETRO	CONEXIÓN	PRECIO	POL
GABA038	1-1/2"	ROSCA NPT	\$ 927,000	CO
GABA050	2"	ROSCA NPT	\$ 940,000	CO
GABA075	3"	BRIDA ANSI 125	\$ 1,410,000	CO
GABA100	4"	BRIDA ANSI 125	\$ 1,896,000	CO
GABA150	6"	BRIDA ANSI 125	\$ 5,500,000	CO

Serie IR - 110 - N - 2W



Válvula Controlada por SOLENOIDE a 24V



CÓDIGO	DIÁMETRO	CONEXIÓN	PRECIO	POL
GABC038	1-1/2"	ROSCA NPT	\$ 886,000	CO
GABC050	2"	ROSCA NPT	\$ 902,000	CO
GABC075	3"	BRIDA ANSI 125	\$ 1,375,000	CO
GABC100	4"	BRIDA ANSI 125	\$ 1,864,000	CO
GABC150	6"	BRIDA ANSI 125	\$ 5,471,000	CO

NOTA: Esta lista de precios reemplaza a la anterior referencia 11 de Nov. 2023
Estos precios NO INCLUYEN IVA y están sujetos a cambios sin previo aviso.

Serie IR - 120 - W



Válvula Reductora de Presión



11 ENERO 2025



CÓDIGO	DIÁMETRO	CONEXIÓN	PRECIO	POL
GABF038	1-1/2"	ROSCA NPT	\$ 1,354,000	CO
GABF050	2"	ROSCA NPT	\$ 1,377,000	CO
GABF075	3"	BRIDA ANSI 125	\$ 1,851,000	CO
GABF100	4"	BRIDA ANSI 125	\$ 2,340,000	CO
GABF150	6"	BRIDA ANSI 125	\$ 5,947,000	CO

Serie IR - 13Q



Válvula de Alivio de Disparo Rápido



CÓDIGO	DIÁMETRO	CONEXIÓN	PRECIO	POL
GABH038	1-1/2"	ROSCA NPT	\$ 1,277,000	CO
GABH050	2"	ROSCA NPT	\$ 1,299,000	CO
GABH075	3"	BRIDA ANSI 125	\$ 1,765,000	CO
GABH100	4"	BRIDA ANSI 125	\$ 2,254,000	CO
GABH150	6"	BRIDA ANSI 125	\$ 5,861,000	CO

Serie IR - 123 - XZ



Válvula Reductora Sostenedora de Presión



CÓDIGO	DIÁMETRO	CONEXIÓN	PRECIO	POL
GABJ038	1-1/2"	ROSCA NPT	\$ 1,891,000	CO
GABJ050	2"	ROSCA NPT	\$ 1,923,000	CO
GABJ075	3"	BRIDA ANSI 125	\$ 2,380,000	CO
GABJ100	4"	BRIDA ANSI 125	\$ 2,868,000	CO
GABJ150	6"	BRIDA ANSI 125	\$ 6,475,000	CO

Serie IR - 130 - XZ



Válvula Sostenedora de Presión



CÓDIGO	DIÁMETRO	CONEXIÓN	PRECIO	POL
GABL038	1-1/2"	ROSCA NPT	\$ 1,199,000	CO
GABL050	2"	ROSCA NPT	\$ 1,220,000	CO
GABL075	3"	BRIDA ANSI 125	\$ 1,688,000	CO
GABL100	4"	BRIDA ANSI 125	\$ 2,177,000	CO
GABL150	6"	BRIDA ANSI 125	\$ 5,784,000	CO

Serie IR - 150 - 60



Válvula Control Nivel con Flotador Horizontal Modulante



CÓDIGO	DIÁMETRO	CONEXIÓN	PRECIO	POL
GABN038	1-1/2"	ROSCA NPT	\$ 851,000	CO
GABN050	2"	ROSCA NPT	\$ 873,000	CO
GABN075	3"	BRIDA ANSI 125	\$ 1,352,000	CO
GABN100	4"	BRIDA ANSI 125	\$ 1,848,000	CO
GABN150	6"	BRIDA ANSI 125	\$ 5,461,000	CO

Serie IR - 170 - DBZ



Válvula Control de Caudal



CÓDIGO	DIÁMETRO	CONEXIÓN	PRECIO	POL
GABO038	1-1/2"	ROSCA NPT	\$ 1,523,000	CO
GABO050	2"	ROSCA NPT	\$ 1,628,000	CO
GABO075	3"	BRIDA ANSI 125	\$ 2,564,000	CO
GABO100	4"	BRIDA ANSI 125	\$ 2,863,000	CO
GABO150	6"	BRIDA ANSI 125	\$ 7,251,000	CO

SERIE 200 - Válvulas para Riego, Jardinería e Invernaderos

Características generales

Válvula de control hidráulico / eléctricas con cuerpo en nylon reforzado para sistemas de riego residencial, comerciales y agrícolas. Estas válvulas proporcionan excelentes prestaciones hidráulicas, acordes con las más avanzadas tecnologías. Activada por resorte y diafragma.

Dímetros: 3/4" - 2"
 Conexión: Rosca NPT
 Tornillos y resorte: Acero inoxidable
 Presión de Trabajo: 10 - 145 PSI

Aplicaciones: Electroválvulas
 Reducción y sostenimiento de presión

Sectores:



- Invernaderos
- Jardinerías
- Fuentes
- Aplicaciones eléctricas

Serie IR - 205 - MZ



Válvula Básica con Selector Manual



CÓDIGO	DIÁMETRO	CONEXIÓN	PRECIO	POL
GBBE019	3/4"	ROSCA NPT	\$ 68,000	CO
GBBE025	1"	ROSCA NPT	\$ 227,000	CO
GBBE038	1-1/2"	ROSCA NPT	\$ 331,000	CO
GBBE050	2"	ROSCA NPT	\$ 455,000	CO

Serie IR - 21T-M-2W



Válvula Compacta de Control por Solenoide
24 VAC Normalmente Cerrada



CÓDIGO	DIÁMETRO	CONEXIÓN	PRECIO	POL
GBAB019	3/4"	ROSCA NPT	\$ 168,000	CO
GBAB025	1"	ROSCA NPT	\$ 255,000	CO
GBAB038	1-1/2"	ROSCA NPT	\$ 412,000	CO
GBAB050	2"	ROSCA NPT	\$ 442,000	CO

Serie IR - 210 - 3W NC/NO



Válvula con Control por Solenoide a 24 VAC Normalmente abierta / Normalmente cerrada



CÓDIGO	DIÁMETRO	CONEXIÓN	PRECIO	POL
GBBC019 / GBBB019	3/4"	ROSCA NPT	\$ 467,000	CO
GBBC025 / GBBB025	1"	ROSCA NPT	\$ 630,000	CO
GBBC038 / GBBB038	1-1/2"	ROSCA NPT	\$ 737,000	CO
GBBC050 / GBBB050	2"	ROSCA NPT	\$ 865,000	CO

Serie IR-210-MX NC/NO



Válvula de Control por Solenoide a 110 VAC Normalmente abierta / Normalmente cerrada



CÓDIGO	DIÁMETRO	CONEXIÓN	PRECIO	POL
GBBD019/ GBBG019	3/4"	ROSCA NPT	\$ 677,000	CO
GBBD025 / GBBG025	1"	ROSCA NPT	\$ 840,000	CO
GBBD038 / GBBG038	1-1/2"	ROSCA NPT	\$ 947,000	CO
GBBD050 / GBBG050	2"	ROSCA NPT	\$ 1,075,000	CO

Serie IR - 220 - XZ



Válvula Reductora de Presión con Selector Manual



CÓDIGO	DIÁMETRO	CONEXIÓN	PRECIO	POL
GBBF038	1-1/2"	ROSCA NPT	\$ 1,070,000	CO
GBBF050	2"	ROSCA NPT	\$ 1,194,000	CO

Serie IR - 230 - XZ



Válvula Sostenedora de Presión con Selector Manual



CÓDIGO	DIÁMETRO	CONEXIÓN	PRECIO
GBBL038	1-1/2"	ROSCA NPT	\$ 1,000,000
GBBL050	2"	ROSCA NPT	\$ 1,119,000

SERIE 350 - Retrolavado

Características Generales

Válvula hidráulica diseñada para el retrolavado automático de filtros. De cámara doble operada hidráulicamente, accionamiento por diafragma. Configuración en "T" con tres salidas, fabricada en plástico reforzado.

Cuerpo: Poliamida
 Conexión: 2" Rosca NPT
 3" y 4" Rosca - ranura
 Diámetros: 2", 3", 4"
 Presión de trabajo: 10 - 145 PSI

Aplicaciones: Riego e industria
 Lavado automático de baterías de filtro
 Filtros de grava
 Filtros de arena
 Filtros de disco



Patrones de Flujo:

- Angular
- Recto

Serie 350

Válvula de Retrolavado



CÓDIGO	DIÁMETRO	SENTIDO DE FLUJO	CONEXIÓN	PRECIO	POL
GGBE050	2"X2"	RECTO	ROSCA NPT	\$ 1,066,000	CO
GGBE075	3"X3"	RECTO	RANURA	\$ 3,279,000	CO
GGBE051	2"X2"	ANGULAR	ROSCA NPT	\$ 1,114,000	CO
GGBE076	3"X3"	ANGULAR	RANURA	\$ 3,451,000	CO



SERIE 400 - Riego

Características Generales

Válvulas de control hidráulico accionada por diafragma, cámara simple. Construida de una manera sencilla y confiable que contribuye a su excelente funcionamiento. Al mismo tiempo la válvula está prácticamente exenta de las típicas limitaciones que suelen relacionarse con otras válvulas de cámara única.

Cuerpo:	Hierro fundido EN1561, en 1-1/2" a 6" Hierro ductil EN1563, en 8" a 16"
Revestimiento:	Poliéster
Diafragma:	NBR 681-1 Nylon reforzado
Diámetros:	1-1/2" - 16"
Conexión:	1-1/2" Rosca NPT 2" - 16" Brida ANSI 125
Tornillos y resorte:	Acero inoxidable
Presión de Trabajo:	7 - 150 PSI



Aplicaciones: Alivio de presión
Limitación de nivel
Control de nivel
Reducción y sostenimiento de presión

Sectores:

- Aguas municipales
- Minería
- Agricultura
- Refinerías
- Industria



Serie IR - 405

Válvula Básica Globo



CÓDIGO	DIÁMETRO	CONEXIÓN	PRECIO	POL
GDBA038	1-1/2"	ROSCA NPT	\$ 680,000	CO
GDBA050	2"	ANSI 125	\$ 820,000	CO
GDBA063	2-1/2"	ANSI 125	\$ 1,430,000	CO
GDBA075	3"	ANSI 125	\$ 1,640,000	CO
GDBA100	4"	ANSI 125	\$ 2,600,000	CO
GDBA150	6"	ANSI 125	\$ 5,353,000	CO
GDBA200*	8"	ANSI 125	\$ 9,073,000	CO
GDBA250*	10"	ANSI 125	\$ 12,570,000	CO
GDBA300*	12"	ANSI 125	\$ 36,546,000	CO
GDBA350*	14"	ANSI 125	\$ 46,623,000	CO
GDBA400*	16"	ANSI 125	\$ 54,398,000	CO

*Cuerpo En Hierro Ductil

Consulte con su asesor para medidas de 12" a 24"

Serie IR - 410



Válvula con Control por Solenoide a 24 VAC Normalmente abierta / Normalmente Cerrada



CÓDIGO NO / NC	DIÁMETRO	CONEXIÓN	PRECIO	POL
GDBC038/GDBB038	1-1/2"	ROSCA NPT	\$ 1,048,000	CO
GDBC050/GDBB050	2"	ANSI 125	\$ 1,173,000	CO
GDBC063/GDBB063	2-1/2"	ANSI 125	\$ 1,724,000	CO
GDBC075/GDBB075	3"	ANSI 125	\$ 1,988,000	CO
GDBC100/GDBB100	4"	ANSI 125	\$ 2,801,000	CO
GDBC150/GDBB150	6"	ANSI 125	\$ 6,695,000	CO
GDBC200/GDBB200	8"	ANSI 125	\$ 10,144,000	CO
GDBC250/GDBB250	10"	ANSI 125	\$ 13,509,000	CO
GDBC300/GDBB300	12"	ANSI 125	\$ 38,109,000	CO

Serie IR - 410



Válvula con Control por Solenoide 110 VAC / 220 VAC



CÓDIGO 110 / 220	DIÁMETRO	CONEXIÓN	PRECIO	POL
GDBD038/GDBE038	1-1/2"	ROSCA NPT	\$ 1,338,000	CO
GDBD050/GDBE050	2"	ANSI 125	\$ 1,466,000	CO
GDBD063/GDBE063	2-1/2"	ANSI 125	\$ 2,021,000	CO
GDBD075/GDBE075	3"	ANSI 125	\$ 2,288,000	CO
GDBD100/GDBE100	4"	ANSI 125	\$ 3,105,000	CO
GDBD150/GDBE150	6"	ANSI 125	\$ 7,064,000	CO
GDBD200/GDBE200	8"	ANSI 125	\$ 10,512,000	CO
GDBD250/GDBE250	10"	ANSI 125	\$ 13,877,000	CO
GDBD300/GDBE300	12"	ANSI 125	\$ 38,477,000	CO

*Indicar si es válvula normalmente abierta o cerrada

Serie IR - 420 - 2W



Válvula Reductora de Presión Piloto Plástico (Pmáx de entrada = 6,5 bar/95 PSI)



CÓDIGO	DIÁMETRO	CONEXIÓN	PRECIO	POL
GDBF038	1-1/2"	ROSCA NPT	\$ 1,678,000	CO
GDBF050	2"	ANSI 125	\$ 1,806,000	CO
GDBF063	2-1/2"	ANSI 125	\$ 2,363,000	CO
GDBF075	3"	ANSI 125	\$ 2,631,000	CO
GDBF100	4"	ANSI 125	\$ 3,444,000	CO

Serie IR - 420 - 2W



**Válvula Reductora de Presión
Piloto Metálico (P_{máx} de entrada
= 10 bar/145 PSI)***



CÓDIGO	DIÁMETRO	CONEXIÓN	PRECIO	POL
GDBG038	1-1/2"	ROSCA NPT	\$ 2,295,000	CO
GDBG050	2"	ANSI 125	\$ 2,377,000	CO
GDBG063	2-1/2"	ANSI 125	\$ 2,931,000	CO
GDBG075	3"	ANSI 125	\$ 3,398,000	CO
GDBG100	4"	ANSI 125	\$ 4,228,000	CO
GDBG150	6"	ANSI 125	\$ 8,083,000	CO
GDBG200	8"	ANSI 125	\$ 11,539,000	CO
GDBG250	10"	ANSI 125	\$ 14,856,000	CO
GDBG300	12"	ANSI 125	\$ 39,456,000	CO

Serie IR - 423 - 2W



**Válvula Reductora y Sostenedora
de Presión Piloto Plástico (P_{máx} de
entrada = 6,5 bar/95 PSI)**



CÓDIGO	DIÁMETRO	CONEXIÓN	PRECIO	POL
GDBJ038	1-1/2"	ROSCA NPT	\$ 2,333,000	CO
GDBJ050	2"	ANSI 125	\$ 2,459,000	CO
GDBJ063	2-1/2"	ANSI 125	\$ 3,012,000	CO
GDBJ075	3"	ANSI 125	\$ 3,278,000	CO
GDBJ100	4"	ANSI 125	\$ 4,095,000	CO

Serie IR - 423 - 2W



**Válvula Reductora y Sostenedora de
Presión Piloto Metálico (P_{máx} = 10
bar/145 PSI)***



CÓDIGO	DIÁMETRO	CONEXIÓN	PRECIO	POL
GDBK038	1-1/2"	ROSCA NPT	\$ 3,734,000	CO
GDBK050	2"	ANSI 125	\$ 3,862,000	CO
GDBK063	2-1/2"	ANSI 125	\$ 4,416,000	CO
GDBK075	3"	ANSI 125	\$ 4,685,000	CO
GDBK100	4"	ANSI 125	\$ 5,506,000	CO
GDBK150	6"	ANSI 125	\$ 11,086,000	CO
GDBK200	8"	ANSI 125	\$ 14,568,000	CO
GDBK250	10"	ANSI 125	\$ 17,912,000	CO
GDBK300	12"	ANSI 125	\$ 42,550,000	CO

Serie IR - 43Q



**Válvula de Alivio de Disparo Rápido
Piloto Plástico (P_{máx} = 6,5 bar/95 PSI)**



CÓDIGO	DIÁMETRO	CONEXIÓN	PRECIO	POL
GDBH038	1-1/2"	ROSCA NPT	\$ 1,464,000	CO
GDBH050	2"	ANSI 125	\$ 1,724,000	CO
GDBH063	2-1/2"	ANSI 125	\$ 2,145,000	CO
GDBH075	3"	ANSI 125	\$ 2,667,000	CO
GDBH100	4"	ANSI 125	\$ 2,670,000	CO

*Cuerpo angular disponible en 2",3" y 4"

*La presión puede superar los 10 bares para cuerpos de más de 8" (Hierro Ductil)

NOTA: Esta lista de precios reemplaza a la anterior referencia 11 de Nov. 2023
Estos precios NO INCLUYEN IVA y están sujetos a cambios sin previo aviso.

Serie IR - 43Q



*Cuerpo angular disponible en 2",3" y 4"

**Válvula de Alivio de Disparo
Rápido Piloto Metálico (Pmáx =
10 bar/145 PSI)***



CÓDIGO	DIÁMETRO	CONEXIÓN	PRECIO	POL
GDBI038	1-1/2"	ROSCA NPT	\$ 2,515,000	CO
GDBI050	2"	ANSI 125	\$ 2,775,000	CO
GDBI063	2-1/2"	ANSI 125	\$ 3,191,000	CO
GDBI075	3"	ANSI 125	\$ 3,711,000	CO
GDBI100	4"	ANSI 125	\$ 3,900,000	CO
GDBI150	6"	ANSI 125	\$ 8,819,000	CO
GDBI200	8"	ANSI 125	\$ 12,290,000	CO
GDBI250	10"	ANSI 125	\$ 15,678,000	CO
GDBI300	12"	ANSI 125	\$ 40,278,000	CO

Serie IR - 430 - 2W



**Válvula Sostenedora de Presión
Piloto Plástico (Pmáx = 6,5 bar/95
PSI)**



CÓDIGO	DIÁMETRO	CONEXIÓN	PRECIO	POL
GDBL038	1-1/2"	ROSCA NPT	\$ 1,700,000	CO
GDBL050	2"	ANSI 125	\$ 1,828,000	CO
GDBL063	2-1/2"	ANSI 125	\$ 2,382,000	CO
GDBL075	3"	ANSI 125	\$ 2,649,000	CO
GDBL100	4"	ANSI 125	\$ 3,465,000	CO

Serie IR - 430 - 2W



**Válvula Sostenedora de Presión
Piloto Metálico (Pmáx = 10 bar/145
PSI)***



CÓDIGO	DIÁMETRO	CONEXIÓN	PRECIO	POL
GDBM038	1-1/2"	ROSCA NPT	\$ 2,425,000	CO
GDBM050	2"	ANSI 125	\$ 2,555,000	CO
GDBM063	2-1/2"	ANSI 125	\$ 3,112,000	CO
GDBM075	3"	ANSI 125	\$ 3,381,000	CO
GDBM100	4"	ANSI 125	\$ 4,199,000	CO
GDBM150	6"	ANSI 125	\$ 7,038,000	CO
GDBM200	8"	ANSI 125	\$ 10,514,000	CO
GDBM250	10"	ANSI 125	\$ 13,854,000	CO
GDBM300	12"	ANSI 125	\$ 38,488,000	CO

*La presión puede superar los 10 bares para cuerpos de más de 8" (Hierro Ductil)

Serie IR - 450 - 60



Válvula control de nivel con Flotador Modulante



CÓDIGO	DIÁMETRO	CONEXIÓN	PRECIO	POL
GDBS038	1-1/2"	ROSCA NPT	\$ 1,197,000	CO
GDBS050	2"	ANSI 125	\$ 1,321,000	CO
GDBS063	2-1/2"	ANSI 125	\$ 1,872,000	CO
GDBS075	3"	ANSI 125	\$ 2,137,000	CO
GDBS100	4"	ANSI 125	\$ 2,950,000	CO
GDBS150	6"	ANSI 125	\$ 6,239,000	CO
GDBS200	8"	ANSI 125	\$ 9,694,000	CO
GDBS250	10"	ANSI 125	\$ 13,012,000	CO
GDBS300	12"	ANSI 125	\$ 37,623,000	CO

Serie IR - 450 - 65



Válvula control de nivel con Flotador Eléctrico (NC / NO)



CÓDIGO 110/220	DIÁMETRO	CONEXIÓN	PRECIO	POL
GDBQ038/GDBN038	1-1/2"	ROSCA NPT	\$ 1,242,000	CO
GDBQ050/GDBN050	2"	ANSI 125	\$ 1,726,000	CO
GDBQ063/GDBN063	2-1/2"	ANSI 125	\$ 2,234,000	CO
GDBQ075/GDBN075	3"	ANSI 125	\$ 2,689,000	CO
GDBQ100/GDBN100	4"	ANSI 125	\$ 3,672,000	CO
GDBQ150/GDBN150	6"	ANSI 125	\$ 7,187,000	CO
GDBQ200/GDBN200	8"	ANSI 125	\$ 10,700,000	CO
GDBQ250/GDBN250	10"	ANSI 125	\$ 14,300,000	CO
GDBQ300/GDBN300	12"	ANSI 125	\$ 38,600,000	CO

Serie IR - 450 - 66



Válvula Control de Nivel con Flotador Vertical dos Niveles



CÓDIGO	DIÁMETRO	CONEXIÓN	PRECIO	POL
GDBR038	1-1/2"	ROSCA NPT	\$ 5,318,000	CO
GDBR050	2"	ANSI 125	\$ 5,458,000	CO
GDBR063	2-1/2"	ANSI 125	\$ 6,036,000	CO
GDBR075	3"	ANSI 125	\$ 6,300,000	CO
GDBR100	4"	ANSI 125	\$ 7,167,000	CO
GDBR150	6"	ANSI 125	\$ 9,952,000	CO
GDBR200	8"	ANSI 125	\$ 14,837,000	CO
GDBR250	10"	ANSI 125	\$ 18,144,000	CO
GDBR300	12"	ANSI 125	\$ 42,744,000	CO

Serie IR - 470 - U



Válvula Limitadora de Caudal Piloto Plástico (Pmáx = 6,5 bar/95 PSI)



CÓDIGO	DIÁMETRO	CONEXIÓN	PRECIO	POL
GDB0038	1-1/2"	ROSCA NPT	\$ 2,330,000	CO
GDB0050	2"	ANSI 125	\$ 2,510,000	CO
GDB0063	2-1/2"	ANSI 125	\$ 3,067,000	CO
GDB0075	3"	ANSI 125	\$ 3,342,000	CO
GDB0100	4"	ANSI 125	\$ 3,978,000	CO

Serie IR - 470 - U



Válvula Limitadora de Caudal Piloto Metálico (Pmáx = 10 bar/145 PSI)*



CÓDIGO	DIÁMETRO	CONEXIÓN	PRECIO	POL
GDBP038	1-1/2"	ROSCA NPT	\$ 4,577,000	CO
GDBP050	2"	ANSI 125	\$ 4,950,000	CO
GDBP063	2-1/2"	ANSI 125	\$ 5,302,000	CO
GDBP075	3"	ANSI 125	\$ 5,654,000	CO
GDBP100	4"	ANSI 125	\$ 6,250,000	CO
GDBP150	6"	ANSI 125	\$ 10,134,000	CO
GDBP200	8"	ANSI 125	\$ 13,905,000	CO
GDBP250	10"	ANSI 125	\$ 17,790,000	CO
GDBP300	12"	ANSI 125	\$ 43,906,000	CO

*La presión puede superar los 10 bares para cuerpos de más de 8" (Hierro Ductil)



SERIE 900: Hidrómetro

Características Generales

“Modelo 900WM, hidrómetro de transmisión magnética, constituido por un medidor turbina vertical tipo Woltman y una válvula de control accionada por un diafragma. Cuerpo en hierro fundido, cabezal de control plástico.”

Cuerpo: Hierro ductil EN 1563
 Conexión: 1-1/2" Rosca NPT
 2" a 4" Brida - Ranura
 Diámetros: 1-1/2", 2", 3", 4"
 Presión de trabajo: 10 - 232 PSI

Aplicaciones:

Sistemas de riego
 Suministros de agua municipal e industrial
 Lectura por control remoto de datos de caudal
 Observación
 Medición de flujo
 Control de fugas

Sectores:

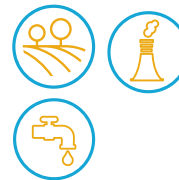

- Aguas municipales
- Minería
- Agricultura
- Refinerías
- Industria
- Construcción

Serie IR 900



Hidrómetro Cuerpo Básico



CÓDIGO	DIÁMETRO	CONEXIÓN	PRECIO	POL
GHBE038	1-1/2"	ROSCA NPT	\$ 1,973,000	CO
GHBE050	2"	ANSI 125	\$ 2,375,000	CO
GHBE075	3"	ANSI 125	\$ 4,361,000	CO

Consulte con su asesor para diámetros superiores

Serie IR 920



Hidrómetro Reductor de Presión



CÓDIGO	DIÁMETRO	CONEXIÓN	PRECIO	POL
GHBG038	1 - 1/2"	ROSCA NPT	\$ 3,502,000	CO
GHBG050	2"	ANSI 125	\$ 3,153,000	CO
GHBG075	3"	ANSI 125	\$ 5,186,000	CO

SERIE WW - 400 Construcción

Características generales

Las válvulas de la Serie WW-400 se encuentran en la vanguardia del diseño de válvulas de control; se trata de un producto totalmente exento de las limitaciones típicamente relacionadas con otras válvulas de cámara única accionadas por diafragma. El cuerpo incluye una cavidad totalmente libre de obstrucciones y sin protuberancias que interfieran en la trayectoria del agua. En el diseño interno se utilizan materiales avanzados a base de goma para obtener un sólido conjunto elastomérico de una sola pieza con un diafragma flexible y un robusto disco de cierre radial. El conjunto elastomérico está cuidadosamente equilibrado y el soporte periférico contribuye a evitar la tensión y proteger los elastómeros; esto prolonga la vida útil y el funcionamiento controlado, aun en entornos difíciles.

Cuerpo:	Hierro dúctil EN 1563
Revestimiento:	Pintura epóxica adherida por fusión
Diafragma:	EPDM
Diámetros:	1-1/2" - 16"
Revestimiento:	Aplicación de polvo electrostático
Tornillos y resorte:	Acero Inoxidable
Presión de Trabajo:	7 a 232 PSI
Conexión:	1-1/2" Rosca NPT 2" - 6" Brida ANSI 150

Propiedades:

- Alta capacidad de flujo, fácil mantenimiento.
- Confiabilidad probada.
- Construcción simple.
- Regulación estable a bajos caudales.

Sectores:



- Redes de distribución propiedad vertical
- Aguas municipales
- Acueductos
- Planta de tratamiento
- Construcción

Serie WW - 405



Válvula Básica Globo



CÓDIGO	DIÁMETRO	CONEXIÓN	PRECIO	POL
GDAE038	1-1/2"	ROSCA NPT	\$ 1,145,000	CO
GDAE050	2"	ANSI 150	\$ 1,456,000	CO
GDAE063	2-1/2"	ANSI 150	\$ 1,394,000	CO
GDAE075	3"	ANSI 150	\$ 2,918,000	CO
GDAE100	4"	ANSI 150	\$ 4,312,000	CO
GDAE150	6"	ANSI 150	\$ 7,224,000	CO
GDAE200	8"	ANSI 150	\$ 14,112,000	CO
GDAE250	10"	ANSI 150	\$ 19,410,000	CO

Serie WW - 420



Válvula Reductora de Presión



CÓDIGO	DIÁMETRO	CONEXIÓN	PRECIO	POL
GDAF038	1-1/2"	ROSCA NPT	\$ 3,466,000	CO
GDAF050	2"	ANSI 150	\$ 5,243,000	CO
GDAF063	2-1/2"	ANSI 150	\$ 5,455,000	CO
GDAF075	3"	ANSI 150	\$ 5,882,000	CO
GDAF100	4"	ANSI 150	\$ 7,596,000	CO
GDAF150	6"	ANSI 150	\$ 12,325,000	CO
GDAF200	8"	ANSI 150	\$ 17,123,000	CO

Serie WW - 410

**Válvula con Control por Solenoide
a 110 VAC Normalmente abierta /
Normalmente Cerrada**



CÓDIGO	DIÁMETRO	CONEXIÓN	PRECIO	POL
GDAD038 / GDAA038	1-1/2"	ROSCA NPT	\$ 1,855,000	CO
GDAD050 / GDAA050	2"	ANSI 150	\$ 2,165,000	CO
GDAD063 / GDAA063	2-1/2"	ANSI 150	\$ 2,103,000	CO
GDAD075 / GDAA075	3"	ANSI 150	\$ 3,643,000	CO
GDAD100 / GDAA100	4"	ANSI 150	\$ 5,037,000	CO
GDAD150 / GDAA150	6"	ANSI 150	\$ 8,944,000	CO
GDAD200 / GDAA200	8"	ANSI 150	\$ 16,130,000	CO

*Para opciones en voltaje, comunicarse con su asesor Helbert

Serie WW - 410

**Válvula con Control por Solenoide
a 24 VAC Normalmente abierta /
Normalmente Cerrada**



CÓDIGO	DIÁMETRO	CONEXIÓN	PRECIO	POL
GDAB038 / GDAC038	1-1/2"	ROSCA NPT	\$ 1,645,000	CO
GDAB050 / GDAC050	2"	ANSI 150	\$ 1,955,000	CO
GDAB063 / GDAC063	2-1/2"	ANSI 150	\$ 1,893,000	CO
GDAB075 / GDAC075	3"	ANSI 150	\$ 3,417,000	CO
GDAB100 / GDAC100	4"	ANSI 150	\$ 4,811,000	CO
GDAB150 / GDAC150	6"	ANSI 150	\$ 8,608,000	CO
GDAB200 / GDAC200	8"	ANSI 150	\$ 15,795,000	CO

*Para opciones en voltaje, comunicarse con su asesor Helbert

Serie WW-450-60

**Válvula Control de Nivel Flotador
Modulante (Pmáx = 150 PSI)**



CÓDIGO	DIÁMETRO	CONEXIÓN	PRECIO	POL
GDAS038	1-1/2"	ROSCA NPT	\$ 1,873,000	CO
GDAS050	2"	ANSI 150	\$ 2,184,000	CO
GDAS063	2-1/2"	ANSI 150	\$ 2,122,000	CO
GDAS075	3"	ANSI 150	\$ 3,646,000	CO
GDAS100	4"	ANSI 150	\$ 5,040,000	CO
GDAS150	6"	ANSI 150	\$ 7,960,000	CO
GDAS200	8"	ANSI 150	\$ 15,146,000	CO

Serie WW-450-66



**Válvula Control de Nivel Flotador
Vertical dos Niveles**



CÓDIGO	DIÁMETRO	CONEXIÓN	PRECIO	POL
GDAR038	1-1/2"	ROSCA NPT	\$ 6,078,000	CO
GDAR050	2"	ANSI 150	\$ 6,388,000	CO
GDAR063	2-1/2"	ANSI 150	\$ 6,326,000	CO
GDAR075	3"	ANSI 150	\$ 7,501,000	CO
GDAR100	4"	ANSI 150	\$ 8,894,000	CO
GDAR150	6"	ANSI 150	\$ 13,314,000	CO
GDAR200	8"	ANSI 150	\$ 18,900,000	CO

Serie WW-450-65



**Válvula Control de Nivel Flotador
Eléctrico NC. 110/220V**



CÓDIGO	DIÁMETRO	CONEXIÓN	PRECIO	POL
GDAQ038	1-1/2"	ROSCA NPT	\$ 1,978,000	CO
GDAQ050	2"	ANSI 150	\$ 2,288,000	CO
GDAQ063	2-1/2"	ANSI 150	\$ 2,226,000	CO
GDAQ075	3"	ANSI 150	\$ 3,750,000	CO
GDAQ100	4"	ANSI 150	\$ 5,144,000	CO
GDAQ150	6"	ANSI 150	\$ 9,067,000	CO
GDAQ200	8"	ANSI 150	\$ 16,253,000	CO

*Indicar voltaje

Serie WW-470-03-U



**Válvula Limitadora de
Caudal**



CÓDIGO	DIÁMETRO	CONEXIÓN	PRECIO	POL
GDAP038	1-1/2"	ROSCA NPT	\$ 5,173,000	CO
GDAP050	2"	ANSI 150	\$ 5,218,000	CO
GDAP063	2-1/2"	ANSI 150	\$ 5,364,000	CO
GDAP075	3"	ANSI 150	\$ 6,895,000	CO
GDAP100	4"	ANSI 150	\$ 8,099,000	CO
GDAP150	6"	ANSI 150	\$ 11,821,000	CO
GDAP200	8"	ANSI 150	\$ 19,306,000	CO

SERIE 340 - Válvulas Reductoras Helbert

Serie 340 Tipo HNRM



Válvula Reductora de Presión
- Piloto Metálico Tipo HNR
Marca Helbert



Cuerpo: En hierro dúctil ASTM - A536
 Conexiones: BRIDAS ANSI 150
 Piloto metálico: Marca Bermad
 Presión de trabajo: 150 PSI
 Accesorios de conexión: Racores y tees en latón de 5/16" para válvula de 3"
 De 3/8" para válvulas de 4" y 6"
 Tubería de conexión en cobre 8 mm.

CÓDIGO	D	PESO NETO (Kg)	CONEXIÓN	PRECIO	POL
HNRM075	3"	28,7	ANSI 150	\$ 4.481.700	CO
HNRM100	4"	41,0	ANSI 150	\$ 5.706.500	CO
HNRM150	6"	80,0	ANSI 150	\$ 9.419.100	CO

Serie 340 Tipo HNRP



Válvula Reductora de Presión
- Piloto Plástico Tipo HNR Marca Helbert



Cuerpo: En hierro dúctil ASTM - A536
 Conexiones: BRIDAS ANSI 150
 Piloto Plástico: Marca Bermad
 Presión de trabajo: 150 PSI
 Rango de ajuste: 15-100 PSI
 Accesorios de conexión: Racores, tees, codos, uniones en polietileno de 5/16" para válvulas de 3"
 De 3/8" para válvulas de 4" y 6"
 Tubería de conexiones en manguera polietileno de 8 mm

CÓDIGO	D	PESO NETO (Kg)	CONEXIÓN	PRECIO	POL
HNRP075	3"	28,7	ANSI 150	\$ 3.517.200	CO
HNRP100	4"	41,0	ANSI 150	\$ 4.708.000	CO

Los precios de las válvulas reductoras de presión marca Helbert se actualizan con la lista vigente de productos de fabricación Helbert.

SERIE 700 - Válvulas para Acueductos

Características generales

Válvulas de operación hidráulica, activadas por diafragma. Compuesta por dos componentes principales: El conjunto del cuerpo y el accionador. El accionador se desmonta con una sola pieza integral, comprende dos cámaras de control, una superior y una inferior, este accionador puede cambiarse de cámara doble al de cámara única y viceversa en el sitio de la instalación, en función de las necesidades de control.

- Cuerpo y tapa: En hierro dúctil EN1563 (ASTMA - 536)
- Revestimiento: Pintura epóxica adherido por fusión
- Diafragma: En caucho reforzado con nylon
- Diámetros: 1-1/2" - 32"
- Conexión: **Brida ANSI 150**
- Sello, eje y resorte: Acero inoxidable
- Tubbings: - En polietileno de alta densidad de 8 mm.
- Tubería de cobre
- Acero inoxidable (Bajo pedido)
- Presión de Trabajo: **7 - 230 PSI**
- Elastómeros: NBR

*Lista de precios para presupuestación, para toda la serie 700, solicitar cotización formal

Aplicaciones:

- Reducción de presión
- Control de presión dinámico
- Control de nivel
- Control eléctrico
- Antitortura
- Alivio de presión de disparo rápido
- Reducción de presión proporcional
- Anticipadora de onda (Antigolpe de ariete)

Sectores:



- Redes de distribución nacional, regional y municipal
- Aguas municipales
- Acueductos
- Refinerías e industria
- Planta de tratamiento
- Construcción

Indicador de posición

Indicar si la válvula esta abierta, cerrado o si está modulando.

Conjunto del diafragma

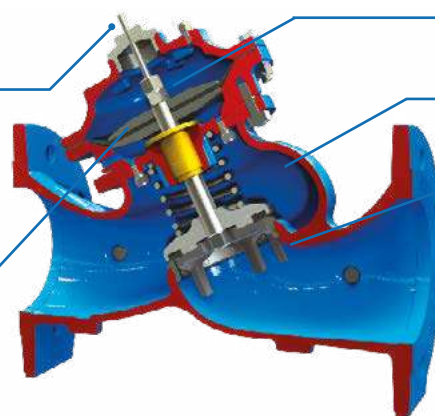

Actuador de cámara doble

Cuerpo ancho de forma oblicua en "Y"

V-Port

Evitar cavitación en condiciones de bajo caudal y cita presión



*Elementos en azul son adicionales a la válvula

Serie 700



Indicador de Posición

CÓDIGO	DESCRIPCIÓN	PRECIO	POL
GACB010	INDICADOR DE POSICION VALVULA SERIE 700 DE 1-1/2" - 4"	\$ 464.000	CO
GACB011	INDICADOR DE POSICION VALVULA SERIE 700 DE 6" - 8"	\$ 762.000	CO
GACB012	INDICADOR DE POSICION VALVULA SERIE 700 DE 10" - 14"	\$ 879.000	CO

Serie 700

V-PORT



CÓDIGO	DESCRIPCIÓN	PRECIO	POL
GACB013	V-PORT PARA VALVULA BERMAD SERIE 700 DE 1.5" - 2"	\$ 420,000	CO
GACB014	V-PORT PARA VALVULA BERMAD SERIE 700 DE 3"	\$ 634,000	CO
GACB015	V-PORT PARA VALVULA BERMAD SERIE 700 DE 4"	\$ 930,000	CO
GACB016	V-PORT PARA VALVULA BERMAD SERIE 700 DE 6"	\$ 1,672,000	CO
GACB017	V-PORT PARA VALVULA BERMAD SERIE 700 DE 8"	\$ 1,987,000	CO
GACB018	V-PORT PARA VALVULA BERMAD SERIE 700 DE 10"	\$ 2,461,000	CO
GACB019	V-PORT PARA VALVULA BERMAD SERIE 700 DE 12"	\$ 3,400,000	CO

Características del tapón de la válvula

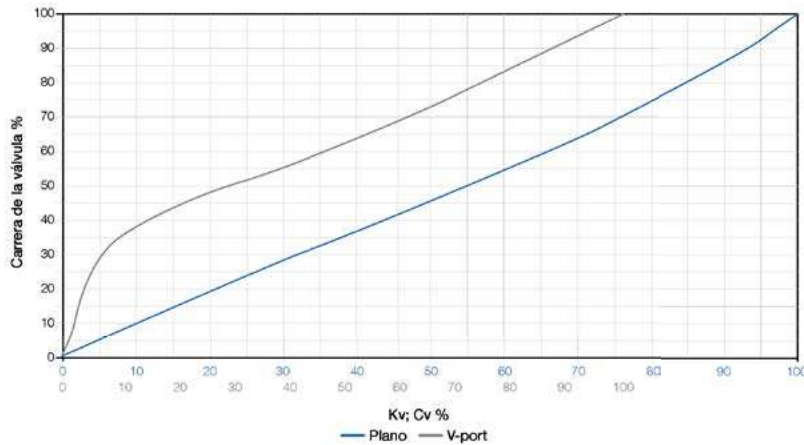

Serie 705

Válvula Básica ANSI 150



DIÁMETRO	CUERPO EN	PRECIO EN	CUERPO ES	PRECIO ES	POL
1-1/2"	GEBE038	\$ 2,900,000	N/A	N/A	CO
2"	GEBE050	\$ 3,437,000	N/A	N/A	CO
2-1/2"	GEBE063	\$ 4,252,000	GEZE063	\$ 3,100,000	CO
3"	GEBE075	\$ 5,310,000	GEZE075	\$ 4,419,000	CO
4"	GEBE100	\$ 7,149,000	GEZE100	\$ 6,126,000	CO
6"	GEBE150	\$ 12,667,000	GEZE150	\$ 11,438,000	CO
8"	GEBE200	\$ 23,200,000	GEZE200	\$ 21,185,000	CO
10"	GEBE250	\$ 37,547,000	GEZE250	\$ 24,842,000	CO
12"	GEBE300	\$ 55,211,000	GEZE300	\$ 47,513,000	CO
14"	N/A	N/A	GEZE350	\$ 69,084,000	CO
16"	GEBE400	\$ 89,689,000	GEZE400	\$ 98,929,000	CO
18"	N/A	N/A	GEZE450	\$ 148,273,000	CO
20"	N/A	N/A	GEZE500	\$ 171,333,000	CO
24"	N/A	N/A	GEZE600	\$ 214,165,000	CO

NOTA: Esta lista de precios reemplaza a la anterior referencia 11 de Nov. 2023
Estos precios NO INCLUYEN IVA y están sujetos a cambios sin previo aviso.

Serie 710



**Electroválvula con SOLENOIDE,
110 o 220V (NC / NO)**

DIÁMETRO	CUERPO EN	PRECIO EN	CUERPO ES	PRECIO ES	POL
1-1/2"	GEBD038	\$ 3,832,000	N/A	N/A	N/A
2"	GEBD050	\$ 4,369,000	N/A	N/A	N/A
2-1/2"	GEBD063	\$ 5,306,000	GEZD063	\$ 4,032,000	CO
3"	GEBD075	\$ 6,723,000	GEZD075	\$ 5,832,000	CO
4"	GEBD100	\$ 8,588,000	GEZD100	\$ 7,539,000	CO
6"	GEBD150	\$ 13,312,000	GEZD150	\$ 12,878,000	CO
8"	GEBD200	\$ 20,150,000	GEZD200	\$ 22,602,000	CO
10"	GEBD250	\$ 42,035,000	GEZD250	\$ 28,290,000	CO
12"	GEBD300	\$ 57,889,000	GEZD300	\$ 49,859,000	CO
14"	N/A	N/A	GEZD350	\$ 71,677,000	CO
16"	GEBD400	\$ 102,013,000	GEZD400	\$ 101,631,000	CO
18"	N/A	N/A	GEZD450	\$ 152,400,000	CO
20"	N/A	N/A	GEZD500	\$ 174,291,000	CO
24"	N/A	N/A	GEZD600	\$ 225,879,000	CO

Serie 720



**Válvula Reductora de Presión
ANSI 150**

DIÁMETRO	CUERPO EN	PRECIO EN	CUERPO ES	PRECIO ES	POL
1-1/2"	GEBG038	\$ 5,625,000	N/A	N/A	CO
2"	GEBG050	\$ 6,162,000	N/A	N/A	CO
2-1/2"	GEBG063	\$ 7,224,000	GEZG063	\$ 5,951,000	CO
3"	GEBG075	\$ 8,189,000	GEZG075	\$ 7,299,000	CO
4"	GEBG100	\$ 10,041,000	GEZG100	\$ 9,019,000	CO
6"	GEBG150	\$ 15,847,000	GEZG150	\$ 14,442,000	CO
8"	GEBG200	\$ 26,780,000	GEZG200	\$ 24,205,000	CO
10"	GEBG250	\$ 42,601,000	GEZG250	\$ 25,878,000	CO
12"	GEBG300	\$ 58,462,000	GEZG300	\$ 50,564,000	CO
14"	N/A	N/A	GEZG350	\$ 72,399,000	CO
16"	GEBG400	\$ 102,718,000	GEZG400	\$ 102,353,000	CO
18"	N/A	N/A	GEZG450	\$ 153,012,000	CO
20"	N/A	N/A	GEZG500	\$ 174,929,000	CO
24"	N/A	N/A	GEZG600	\$ 226,518,000	CO



Serie 720 - PD



Válvula Reductora de Presión Proporcional ANSI 150

DIÁMETRO	CUERPO EN	PRECIO EN	CUERPO ES	PRECIO ES	POL
1-1/2"	GEBF038	\$ 3,180,000	N/A	N/A	CO
2"	GEBF050	\$ 3,717,000	N/A	N/A	CO
2-1/2"	GEBF063	\$ 4,662,000	GEZF063	\$ 3,389,000	CO
3"	GEBF075	\$ 5,611,000	GEZF075	\$ 4,720,000	CO
4"	GEBF100	\$ 7,462,000	GEZF100	\$ 6,440,000	CO
6"	GEBF150	\$ 12,259,000	GEZF150	\$ 11,824,000	CO
8"	GEBF200	\$ 24,600,000	GEZF200	\$ 21,582,000	CO
10"	GEBF250	\$ 39,978,000	GEZF250	\$ 23,255,000	CO
12"	GEBF300	\$ 55,840,000	GEZF300	\$ 47,942,000	CO
14"	N/A	N/A	GEZF350	\$ 69,776,000	CO
16"	GEBF400	\$ 100,096,000	GEZF400	\$ 99,730,000	CO
18"	N/A	N/A	GEZF450	\$ 150,703,000	CO
20"	N/A	N/A	GEZF500	\$ 172,610,000	CO
24"	N/A	N/A	GEZF600	\$ 224,209,000	CO

Serie 723



Válvula Reductora y Sostenedora de Presión ANSI 150

DIÁMETRO	CUERPO EN	PRECIO EN	CUERPO ES	PRECIO ES	POL
1-1/2"	GEBK038	\$ 7,055,000	N/A	N/A	CO
2"	GEBK050	\$ 7,592,000	N/A	N/A	CO
2-1/2"	GEBK063	\$ 8,675,000	GEZK063	\$ 7,401,000	CO
3"	GEBK075	\$ 9,632,000	GEZK075	\$ 8,741,000	CO
4"	GEBK100	\$ 11,492,000	GEZK100	\$ 10,469,000	CO
6"	GEBK150	\$ 17,588,000	GEZK150	\$ 16,153,000	CO
8"	GEBK200	\$ 27,452,000	GEZK200	\$ 25,927,000	CO
10"	GEBK250	\$ 44,360,000	GEZK250	\$ 27,637,000	CO
12"	GEBK300	\$ 60,232,000	GEZK300	\$ 52,334,000	CO
14"	N/A	N/A	GEZK350	\$ 75,094,000	CO
16"	GEBK400	\$ 105,413,000	GEZK400	\$ 105,047,000	CO
18"	N/A	N/A	GEZK450	\$ 155,849,000	CO
20"	N/A	N/A	GEZK500	\$ 177,767,000	CO
24"	N/A	N/A	GEZK600	\$ 229,355,000	CO

Serie 730



Válvula Sostenedora de Presión ANSI 150

DIÁMETRO	CUERPO EN	PRECIO EN	CUERPO ES	PRECIO ES	POL
1-1/2"	GEBM038	\$ 5,515,000	N/A	N/A	CO
2"	GEBM050	\$ 6,051,000	N/A	N/A	CO
2-1/2"	GEBM063	\$ 7,224,000	GEZM063	\$ 5,840,000	CO
3"	GEBM075	\$ 8,079,000	GEZM075	\$ 7,188,000	CO
4"	GEBM100	\$ 9,931,000	GEZM100	\$ 8,908,000	CO
6"	GEBM150	\$ 16,200,000	GEZM150	\$ 14,882,000	CO
8"	GEBM200	\$ 27,247,000	GEZM200	\$ 24,645,000	CO
10"	GEBM250	\$ 43,040,000	GEZM250	\$ 26,318,000	CO
12"	GEBM300	\$ 58,902,000	GEZM300	\$ 51,004,000	CO
14"	N/A	N/A	GEZM350	\$ 72,782,000	CO
16"	GEBM400	\$ 103,158,000	GEZM400	\$ 102,777,000	CO
18"	N/A	N/A	GEZM450	\$ 153,555,000	CO
20"	N/A	N/A	GEZM500	\$ 175,472,000	CO
24"	N/A	N/A	GEZM600	\$ 227,061,000	CO

Serie WW-735 - M



Válvula Anticipadora de Golpe de Ariete ANSI 150

DIÁMETRO	CUERPO EN	PRECIO EN	CUERPO ES	PRECIO ES	POL
1-1/2"	GEBS038	\$ 9,504,000	N/A	N/A	CO
2"	GEBS050	\$ 10,054,000	N/A	N/A	CO
2-1/2"	GEBS063	\$ 11,124,000	GEZS063	\$ 9,851,000	CO
3"	GEBS075	\$ 12,073,000	GEZS075	\$ 11,199,000	CO
4"	GEBS100	\$ 13,930,000	GEZS100	\$ 12,906,000	CO
6"	GEBS150	\$ 22,200,000	GEZS150	\$ 19,724,000	CO
8"	GEBS200	\$ 31,023,000	GEZS200	\$ 29,498,000	CO
10"	GEBS250	\$ 47,904,000	GEZS250	\$ 31,300,000	CO
12"	GEBS300	\$ 63,776,000	GEZS300	\$ 55,905,000	CO
14"	N/A	N/A	GEZS350	\$ 77,740,000	CO
16"	GEBS400	\$ 133,711,000	GEZS400	\$ 107,720,000	CO
18"	N/A	N/A	GEZS450	\$ 152,515,000	CO
20"	N/A	N/A	GEZS500	\$ 173,644,000	CO
24"	N/A	N/A	GEZS600	\$ 217,054,000	CO

Serie WW-750 - 65



Válvula Control de Nivel con Flotador Eléctrico de Dos Niveles (NC / NO) 110 - 220V

DIÁMETRO	CUERPO EN	PRECIO EN	CUERPO ES	PRECIO ES	POL
1-1/2"	GEBQ038	\$ 3,955,000	N/A	N/A	CO
2"	GEBQ050	\$ 4,492,000	N/A	N/A	CO
2-1/2"	GEBQ063	\$ 5,429,000	GEZQ063	\$ 4,155,000	CO
3"	GEBQ075	\$ 6,846,000	GEZQ075	\$ 5,955,000	CO
4"	GEBQ100	\$ 8,685,000	GEZQ100	\$ 7,662,000	CO
6"	GEBQ150	\$ 14,200,000	GEZQ150	\$ 12,974,000	CO
8"	GEBQ200	\$ 25,202,000	GEZQ200	\$ 22,677,000	CO
10"	GEBQ250	\$ 42,034,000	GEZQ250	\$ 24,338,000	CO
12"	GEBQ300	\$ 57,887,000	GEZQ300	\$ 49,982,000	CO
14"	N/A	N/A	GEZQ350	\$ 71,800,000	CO
16"	GEBQ400	\$ 102,136,000	GEZQ400	\$ 101,754,000	CO
18"	N/A	N/A	GEZQ450	\$ 152,523,000	CO
20"	N/A	N/A	GEZQ500	\$ 174,430,000	CO
24"	N/A	N/A	GEZQ600	\$ 226,018,000	CO

Serie WW- 750 - 66 H.D.



Válvula Flotadora de Dos Niveles ANSI 150

DIÁMETRO	CUERPO EN	PRECIO EN	CUERPO ES	PRECIO ES	POL
1-1/2"	GEBR038	\$ 7,877,000	N/A	N/A	CO
2"	GEBR050	\$ 8,413,000	N/A	N/A	CO
2-1/2"	GEBR063	\$ 9,476,000	GEZR063	\$ 8,202,000	CO
3"	GEBR075	\$ 10,412,000	GEZR075	\$ 9,521,000	CO
4"	GEBR100	\$ 12,251,000	GEZR100	\$ 11,228,000	CO
6"	GEBR150	\$ 18,600,000	GEZR150	\$ 16,544,000	CO
8"	GEBR200	\$ 28,700,000	GEZR200	\$ 26,292,000	CO
10"	GEBR250	\$ 45,500,000	GEZR250	\$ 29,949,000	CO
12"	GEBR300	\$ 62,700,000	GEZR300	\$ 55,437,000	CO
14"	N/A	N/A	GEZR350	\$ 77,256,000	CO
16"	GEBR400	\$ 98,300,000	GEZR400	\$ 107,209,000	CO
18"	N/A	N/A	GEZR450	\$ 157,978,000	CO
20"	N/A	N/A	GEZR500	\$ 179,869,000	CO
24"	N/A	N/A	GEZR600	\$ 231,458,000	CO

NOTA: Esta lista de precios reemplaza a la anterior referencia 11 de Nov. 2023
Estos precios NO INCLUYEN IVA y están sujetos a cambios sin previo aviso.

Serie 750 - 80 X

**Válvula con Piloto Altitud
M5 y M6**



DIÁMETRO	CUERPO EN	PRECIO EN	CUERPO ES	PRECIO ES	POL
1-1/2"	GEBW038	\$ 5,756,000	N/A	N/A	CO
2"	GEBW050	\$ 6,680,000	N/A	N/A	CO
2-1/2"	GEBW063	\$ 7,321,000	GEZW063	\$ 227,127,000	CO
3"	GEBW075	\$ 7,740,000	GEZW075	\$ 7,646,000	CO
4"	GEBW100	\$ 10,085,000	GEZW100	\$ 9,161,000	CO
6"	GEBW150	\$ 16,430,300	GEZW150	\$ 15,219,100	CO
8"	GEBW200	\$ 23,610,100	GEZW200	\$ 20,867,000	CO
10"	GEBW250	\$ 42,187,000	GEZW250	\$ 27,953,300	CO
12"	GEBW300	\$ 59,851,000	GEZW300	\$ 51,048,000	CO
14"	N/A	N/A	GEZW350	\$ 73,724,000	CO
16"	GEBW400	\$ 94,329,000	GEZW400	\$ 103,569,000	CO
18"	N/A	N/A	GEZW450	\$ 152,913,000	CO
20"	N/A	N/A	GEZW500	\$ 175,973,000	CO
24"	N/A	N/A	GEZW600	\$ 218,805,000	CO

Serie 770 - 03 - U

Válvula Limitadora de Caudal ANSI 150



DIÁMETRO	CUERPO EN	PRECIO EN	CUERPO ES	PRECIO ES	POL
1-1/2"	GEBP038	\$ 6,928,000	N/A	N/A	CO
2"	GEBP050	\$ 7,307,000	N/A	N/A	CO
2-1/2"	GEBP063	\$ 8,451,000	GEZP063	\$ 7,443,000	CO
3"	GEBP075	\$ 10,038,000	GEZP075	\$ 8,769,000	CO
4"	GEBP100	\$ 11,043,000	GEZP100	\$ 10,286,000	CO
6"	GEBP150	\$ 17,507,000	GEZP150	\$ 16,407,000	CO
8"	GEBP200	\$ 27,900,000	GEZP200	\$ 26,453,000	CO
10"	GEBP250	\$ 45,119,000	GEZP250	\$ 28,662,000	CO
12"	GEBP300	\$ 62,480,000	GEZP300	\$ 54,848,000	CO
14"	N/A	N/A	GEZP350	\$ 80,998,000	CO
16"	GEBP400	\$ 111,051,000	GEZP400	\$ 110,951,000	CO
18"	N/A	N/A	GEZP450	\$ 167,811,000	CO
20"	N/A	N/A	GEZP500	\$ 189,702,000	CO
24"	N/A	N/A	GEZP600	\$ 241,290,000	CO



Serie 73 - Q

**Válvula de Alivio de Disparo
Rápido ANSI 150**



* Cuerpo angular disponible en 2", 3", 4" y 6"

DIÁMETRO	CUERPO EN	PRECIO EN	CUERPO ES	PRECIO ES	POL
1-1/2"	GEBI038	\$ 4,888,000	N/A	N/A	CO
2"	GEBI050	\$ 5,425,000	N/A	N/A	CO
2-1/2"	GEBI063	\$ 6,487,000	GEZI063	\$ 5,342,000	CO
3"	GEBI075	\$ 7,423,000	GEZI075	\$ 6,673,000	CO
4"	GEBI100	\$ 9,262,000	GEZI100	\$ 8,398,000	CO
6"	GEBI150	\$ 17,100,000	GEZI150	\$ 15,216,000	CO
8"	GEBI200	\$ 27,300,000	GEZI200	\$ 24,961,000	CO
10"	GEBI250	\$ 43,107,000	GEZI250	\$ 26,618,000	CO
12"	GEBI300	\$ 58,953,000	GEZI300	\$ 51,289,000	CO
14"	N/A	N/A	GEZI350	\$ 73,108,000	CO
16"	GEBI400	\$ 127,806,000	GEZI400	\$ 103,061,000	CO
18"	N/A	N/A	GEZI450	\$ 150,587,000	CO
20"	N/A	N/A	GEZI500	\$ 169,029,000	CO
24"	N/A	N/A	GEZI600	\$ 211,274,000	CO

Serie 7PM

**Válvula de Control de Presión con
Compensación de Caudal ANSI
150 Reductora de Presión**



DIÁMETRO	CUERPO EN	PRECIO EN	CUERPO ES	PRECIO ES	POL
3"	GEBT075	\$ 11,680,000	N/A	N/A	CO
4"	GEBT100	\$ 13,328,000	GEZT100	\$ 12,310,000	CO
6"	GEBT150	\$ 20,522,600	GEZT150	\$ 19,105,000	CO
8"	GEBT200	\$ 33,346,000	GEZT200	\$ 29,168,000	CO
10"	GEBT250	\$ 53,049,000	GEZT250	\$ 33,000,000	CO
12"	GEBT300	\$ 69,711,600	GEZT300	\$ 61,418,000	CO
14"	N/A	N/A	GEZT350	\$ 82,325,000	CO
16"	GEBT400	\$ 135,934,000	GEZT400	\$ 113,776,000	CO
18"	N/A	N/A	GEZT450	\$ 163,300,000	CO
20"	N/A	N/A	GEZT500	\$ 163,240,000	CO
24"	N/A	N/A	GEZT600	\$ 184,374,000	CO



SERIE FP : Protección Contra Incendios



11 ENERO 2025

Válvula diseñada específicamente para el sector de protección contra incendios, con un énfasis en una fiabilidad resistente y un alto rendimiento para cumplir con los estándares más exigentes. Es una válvula de globo hidráulica accionada por presión, con diafragma elastomérico, aprobada para 25 bar/365 psi con una capacidad de caudal (Kv) líder en el sector. Puede instalarse en posición vertical u horizontal y se ofrece para diámetros de tubo de 1½" a 16" (DN40 a DN400). Está destinada al control de caudal en dispositivos y sistemas de diluvio, control de presiones, activación y desactivación a distancia, monitoreo y control remotos, pre-acción, reducción y alivio de presiones. Es excelente para todos los fluidos utilizados en los sistemas de protección contra incendios, desde suministros de agua para incendios a soluciones de espuma, agua de mar, concentrado de espuma y otros líquidos corrosivos.

Presión de trabajo: 25 bar/365 PSI
 Diámetros: 1-1/2" - 16"
 Cuerpo: Consultar con servicio técnico Helbert
 Partes internas: Consultar con servicio técnico Helbert



Aplicaciones:



Instalación en redes contraincendio
 Sistema de aspersión con sobrepresión
 Rascacielos
 Tomas de mangueras
 Suministros e hidrantes



Serie FP 720 UL



Válvula Reductora de Presión PN25



CÓDIGO	DIÁMETRO	CONEXIÓN	PRECIO	POL
GFAG050	2"	ANSI 300	\$ 5,880,000	CO

Serie FP 73 Q



Válvula de Alivio de Presión PN16



CÓDIGO	DIÁMETRO	CONEXIÓN	PRECIO	POL
GFAI100	4"	ANSI 150	\$ 9,556,200	CO
GFAI150	6"	ANSI 150	\$ 16,126,800	CO

Válvulas de Diluvio

Válvula elastomérica, hidráulica, accionada por la presión en la línea y diseñada específicamente para sistemas avanzados de protección contra incendios según las normativas más recientes del sector. La válvula de diluvio 400Y-5DC es activada por un relé hidráulico gracias al cual la apertura y el cierre pueden controlarse a distancia. La válvula 400Y-5D es adecuada para los sistemas de descarga a distancia con líneas de disparo hidráulico (piloto húmedo). La válvula 400Y-3D, accionada por un solenoide de 3 vías, es adecuada para sistemas eléctricos de detección de incendios. El indicador opcional de posición de válvula puede incluir un interruptor de límite adecuado para sistemas de monitoreo de incendio y gas. El Modelo 400Y-5D y 3D es ideal en los sistemas con boquillas abiertas para la descarga de agua o espuma. Disponible con componentes eléctricos adaptables a cualquier ubicación de alto riesgo.

Serie FP-400Y-5D

**Válvula de Diluvio Controlada
Hidráulicamente PN16**



CÓDIGO	DIÁMETRO	CONEXIÓN	PRECIO	POL
GFDA038	1-1/2"	ANSI 150	\$ 10,712,000	CO
GFDA050	2"	ANSI 150	\$ 10,712,000	CO
GFDA075	3"	ANSI 150	\$ 13,374,000	CO
GFDA100	4"	ANSI 150	\$ 17,063,000	CO
GFDA150	6"	ANSI 150	\$ 24,640,000	CO
GFDA200	8"	ANSI 150	\$ 39,819,000	CO
GFDA250	10"	ANSI 150	\$ 52,610,000	CO
GFDA300	12"	ANSI 150	\$ 75,324,000	CO
GFDA350	14"	ANSI 150	\$ 94,149,000	CO
GFDA400	16"	ANSI 150	\$ 122,375,000	CO

Serie FP-400Y-3D

**Válvula de Diluvio Controlada
Eléctricamente PN16**



CÓDIGO	DIÁMETRO	CONEXIÓN	PRECIO	POL
GFDB038	1-1/2"	ANSI 150	\$ 13,556,000	CO
GFDB050	2"	ANSI 150	\$ 13,556,000	CO
GFDB075	3"	ANSI 150	\$ 16,219,000	CO
GFDB100	4"	ANSI 150	\$ 19,907,000	CO
GFDB150	6"	ANSI 150	\$ 27,490,000	CO
GFDB200	8"	ANSI 150	\$ 42,663,000	CO
GFDB250	10"	ANSI 150	\$ 55,454,000	CO
GFDB300	12"	ANSI 150	\$ 78,290,000	CO
GFDB350	14"	ANSI 150	\$ 97,861,000	CO
GFDB400	16"	ANSI 150	\$ 127,220,000	CO

FP-42T Control de Presiones



11 ENERO
2025

Válvula de control de presión para bombas contra incendios sin retorno auto accionada, elastomérica y operada hidráulicamente, diseñada para los sistemas de protección contra incendios avanzados que se adapta a las directrices de NFPA-20. La 42T se utiliza para controlar el caudal y la presión en la descarga de la bomba, funcionando también como válvula de comprobación sin retorno.

VENTAJAS

- Evita la sobrecarga de la bomba en el arranque,
- Previene la presión de succión negativa evitando daños por cavitación a la bomba.
- Adecuada para aplicaciones de control de presión de descarga en bombas contra incendios.

Serie FP-42T-A5

Válvula Reductora de Presión

Listada y aprobada UL- FM para
250 PSI



CÓDIGO	DIÁMETRO	CONEXIÓN	PRECIO	POL
GFDG038	1-1/2"	ANSI 150	\$ 8,655,000	CO
GFDG050	2"	ANSI 150	\$ 9,411,000	CO
GFDG063	2-1/2"	ANSI 150	\$ 9,261,000	CO
GFDG075	3"	ANSI 150	\$ 12,527,000	CO
GFDG100	4"	ANSI 150	\$ 15,375,000	CO
GFDG150	6"	ANSI 150	\$ 25,955,000	CO
GFDG200	8"	ANSI 150	\$ 38,024,000	CO
GFDG250	10"	ANSI 150	\$ 60,467,000	CO
GFDG300	12"	ANSI 150	\$ 86,110,000	CO
GFDG350	14"	ANSI 150	\$ 107,639,000	CO
GFDG400	16"	ANSI 150	\$ 139,922,000	CO

Serie FP-42T-V2

Válvula Reductora de Presión

Listada y aprobada UL- FM para
250 PSI



CÓDIGO	DIÁMETRO	CONEXIÓN	PRECIO	POL
GFDH038	1-1/2"	RANURA	\$ 6,692,000	CO
GFDH050	2"	RANURA	\$ 6,757,000	CO
GFDH063	2-1/2"	RANURA	\$ 6,888,000	CO
GFDH075	3"	RANURA	\$ 9,607,000	CO
GFDH100	4"	RANURA	\$ 12,638,000	CO
GFDH150	6"	RANURA	\$ 22,621,000	CO
GFDH200	8"	RANURA	\$ 34,316,000	CO

FP-43T Alivio de Presiones



11 ENERO
2025

Válvula de alivio de presión elastomérica, activada por piloto, alivia de forma fiable las presiones excesivas del sistema a la atmósfera o a otra zona de presión más baja, en cumplimiento de los requisitos de NFPA, UL, y FM para el servicio de bombas de incendio. Diseñada específicamente para sistemas avanzados de protección contra incendios.

VENTAJAS

- Previene los daños que causan los excesos de presión en las tuberías.
- Mantiene el límite de presión predefinido aguas arriba.
- Ideal para el alivio de la descarga de bombas de incendio.
- Adecuada para mantener la presión de descarga para un sistema proporcional equilibrado

Serie FP-43T-V2

Válvula de Alivio de Presión

Listada y aprobada UL- FM para
235 PSI



CÓDIGO	DIÁMETRO	CONEXIÓN	PRECIO	POL
GFDJ038	1-1/2"	RANURA	\$ 9,052,000	CO
GFDJ050	2"	RANURA	\$ 9,247,000	CO
GFDJ063	2-1/2"	RANURA	\$ 9,625,000	CO
GFDJ075	3"	RANURA	\$ 12,055,000	CO
GFDJ100	4"	RANURA	\$ 15,407,000	CO
GFDJ150	6"	RANURA	\$ 26,007,000	CO
GFDJ200	8"	RANURA	\$ 38,065,000	CO

Serie FP-43T-A5

Válvula de Alivio de Presión

Listada y aprobada UL- FM para
235 PSI



CÓDIGO	DIÁMETRO	CONEXIÓN	PRECIO	POL
GFDI038	1-1/2"	ANSI 150	\$ 9,052,000	CO
GFDI050	2"	ANSI 150	\$ 9,247,000	CO
GFDI063	2-1/2"	ANSI 150	\$ 9,625,000	CO
GFDI075	3"	ANSI 150	\$ 12,055,000	CO
GFDI100	4"	ANSI 150	\$ 15,407,000	CO
GFDI150	6"	ANSI 150	\$ 26,007,000	CO
GFDI200	8"	ANSI 150	\$ 38,065,000	CO

Válvula Ventosas Automáticas

11 ENERO
2025

Características Generales

La línea de válvulas de aire de avanzada tecnología y suprema calidad de BERMAD se incorpora a su extensa familia de válvulas de control hidráulicas para crear soluciones integrales destinadas a una amplia variedad de sistemas de riego y condiciones de operación. En la línea de válvulas de aire de BERMAD se incluyen modelos de metal y de materiales compuestos, todos ellos con cierre hermético mejorado aun en condiciones de baja presión. Especialmente diseñadas para aplicaciones de riego, redes de conducción de agua potable, aguas residuales y servidas.

Cuerpo: De flujo recto con orificio automático de gran diámetro, en poliamida con refuerzo en fibra de vidrio
 Florador: Polipropileno
 Sello: EPDM
 Salida: Lateral

Sectores:

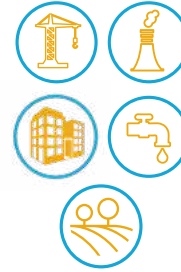

- Redes de distribución nacional, regional y municipal
- Aguas municipales
- Acueductos
- Refinerías e industria
- Planta de tratamiento
- Construcción
- Agricultura
- Refinerías
- Industria

Serie A30



Válvulas Ventosa Automática A30
Plástica Presión de Trabajo: 15 - 230 PSI Purga caudales bajos de aire



CÓDIGO	DIÁMETRO	CONEXIÓN	PRECIO	POL
GVAR019	3/4"	ROSCA NPT	\$ 375.000	CO
GVAR025	1"	ROSCA NPT	\$ 376.000	CO

Válvula Ventosas Combinadas Plásticas

Serie C10



Válvulas Ventosa Combinada C10
(Triple acción) Presión de Trabajo: 15 - 145 PSI Purga caudales bajos de aire Salida y Entrada de caudales altos de aire



CÓDIGO	DIÁMETRO	CONEXIÓN	PRECIO	POL
GVCB019	3/4"	ROSCA NPT	\$ 375,000	CO
GVCB025	1"	ROSCA NPT	\$ 382,000	CO
GVCB050	2"	ROSCA NPT	\$ 707,000	CO
GVCB075	3"	ANSI 125	\$ 938,000	CO

NOTA: Esta lista de precios reemplaza a la anterior referencia 11 de Nov. 2023
 Estos precios NO INCLUYEN IVA y están sujetos a cambios sin previo aviso.

Serie C30



Válvulas Ventosa Combinada C30
(Triple acción) **Presión de Trabajo: 15 - 230 PSI** Purga caudales bajos de aire Salida y Entrada de caudales altos de aire



CÓDIGO	DIÁMETRO	CONEXIÓN	PRECIO	POL
GVDR019	3/4"	ROSCA NPT	\$ 546,000	CO
GVDR025	1"	ROSCA NPT	\$ 550,000	CO
GVDR050	2"	ROSCA NPT	\$ 849,000	CO
GVDB050	2"	BRIDA ANSI 150	\$ 1,042,000	CO
GVDB075	3"	BRIDA ANSI 150	\$ 1,095,500	CO

Válvula Ventosas Cinéticas

Serie K10



Válvula Ventosa Cinética K10 Plástica
(Doble acción) **Presión de Trabajo: 15 - 145 PSI** Salida y Entrada de caudales altos de aire



CÓDIGO	DIÁMETRO	CONEXIÓN	PRECIO	POL
GVBR019	3/4"	ROSCA NPT	\$ 87,000	CO
GVBR025	1"	ROSCA NPT	\$ 97,000	CO
GVBR050	2"	ROSCA NPT	\$ 176,000	CO



Válvula Ventosas Combinadas

Serie C70



Válvula Ventosa Combinada C70
(Triple acción) **Presión de Trabajo: 15 - 230 PSI** Purga caudales bajos de aire Salida y Entrada de caudales altos de aire



CÓDIGO	DIÁMETRO	CONEXIÓN	PRECIO	POL
GVER050	2"	ROSCA NPT	\$ 2,449,000	CO
GVEB050	2"	ANSI 150	\$ 2,612,000	CO
GVEB075	3"	ANSI 150	\$ 3,729,000	CO
GVEB100	4"	ANSI 150	\$ 5,568,000	CO
GVEB150	6"	ANSI 150	\$ 7,258,000	CO
GVEB200	8"	ANSI 150	\$ 14,089,000	CO
GVEB250	10"	ANSI 150	\$ 32,649,000	CO



Serie C70 PN 25



Válvula Ventosa Combinada C70 PN 25
(Triple acción) Purga caudales bajos de aire Salida y Entrada de caudales altos de aire

11 ENERO 2025



CÓDIGO	DIÁMETRO	CONEXIÓN	PRECIO	POL
GVGB050	2"	ANSI 300	\$ 4,009,000	CO
GVGB075	3"	ANSI 300	\$ 4,620,000	CO
GVGB100	4"	ANSI 300	\$ 6,294,000	CO
GVGB150	6"	ANSI 300	\$ 10,320,000	CO
GVGB200	8"	ANSI 300	\$ 18,233,000	CO
GVGB250	10"	ANSI 300	\$ 37,537,000	CO

Válvula Ventosa Combinada C70 PN 40
(Triple acción)
Purga caudales bajos de aire
Salida y Entrada de caudales altos de aire



CÓDIGO	DIÁMETRO	CONEXIÓN	PRECIO	POL
GVIB050	2"	ANSI 300	\$ 3,928,000	CO
GVIB075	3"	ANSI 300	\$ 5,544,000	CO
GVIB100	4"	ANSI 300	\$ 7,552,000	CO
GVIB150	6"	ANSI 300	\$ 11,877,000	CO
GVIB200	8"	ANSI 300	\$ 20,973,000	CO

* Imagen representativa material sujeto a disponibilidad

Válvula Ventosas Combinadas - Agua Residuales

Serie C50 - P



Válvulas Ventosa Combinada C50-P
(Triple acción) **Presión de Trabajo: 15 - 150 PSI** Salida y Entrada de caudales altos de aire



Cuerpo: En poliamida con refuerzo de fibra de vidrio
Flotador: En polipropileno
Sello: EPDM
Presión de trabajo: 15 - 150 PSI
Conexión: 2" Rosca NPT
3" y 4" ANSI 150

CÓDIGO	DIÁMETRO	CONEXIÓN	PRECIO	POL
GVFR050	2"	ROSCA NPT	\$ 2,523,000	CO
GVFB050	2"	ANSI 150	\$ 2,523,000	CO
GVFR075	3"	ROSCA NPT	\$ 4,053,000	CO
GVFB075	3"	ANSI 150	\$ 3,028,000	CO
GVFB100	4"	ANSI 150	\$ 3,641,000	CO

NOTA: Esta lista de precios reemplaza a la anterior referencia 11 de Nov. 2023
Estos precios NO INCLUYEN IVA y están sujetos a cambios sin previo aviso.

Accesorios para Válvulas Control Hidráulico

11 ENERO
2025

PILOTOS

CÓDIGO	DESCRIPCIÓN	PRECIO	POL
GAPB001	PILOTO MULTIPROPÓSITO DE 3 VÍAS PC-SHARP-X DE 11-94 PLASTICO 1-1/2"-4"	574,000	CO
GAPB002	PILOTO MULTIPROPÓSITO DE 3 VÍAS PC-SHARP-X DE 11-94 METÁLICO 1-1/2"-4"	1,318,000	CO
GAPB003	PILOTO REDUCTOR DE PRESIÓN 2 VÍAS PC20-P DE 11-95 PSI, PLÁSTICO, 1-1/2" - 4"	574,000	CO
GAPB004	PILOTO REDUCTOR DE PRESIÓN 2 VÍAS PC20-M DE 15-145 PSI, METÁLICO, 1-1/2" - 4"	1,318,000	CO
GAPB005	PILOTO REDUCTOR DE PRESIÓN # 2PB DE 15-230 PSI, METÁLICO, 1-1/2" - 12"	1,713,000	CO
GAPB006	PILOTO REDUCTOR DE PRESIÓN # 2 DE 15-230 PSI, METÁLICO, 6" - 14"	2,583,000	CO
GAPB007	PILOTO REDUCTOR DE PRESIÓN GRAN CAPACIDAD #2HC DE 15-230 PSI, METÁLICO, 16" - 32"	3,934,000	CO
GAPB008	PILOTO DE ALVIO RÁPIDO DE PRESIÓN 2 VÍAS PC3Q-P DE 11-95 PSI, PLÁSTICO, 1-1/2" - 4"	574,000	CO
GAPB009	PILOTO DE ALVIO RÁPIDO DE PRESIÓN 2 VÍAS PC3Q-M DE 11-95 PSI, METÁLICO, 1-1/2" - 4"	1,318,000	CO
GAPB010	PILOTO SOSTENEDOR Y ALVIO DE PRESIÓN #3PB DE 15-230 PSI, METÁLICO, 1-1/2" - 6"	1,713,000	CO
GAPB011	PILOTO SOSTENEDOR Y ALVIO DE PRESIÓN #3 DE 15-230 PSI, METÁLICO, 6" - 14"	2,583,000	CO
GAPB012	PILOTO SOSTENEDOR Y ALVIO DE PRESIÓN DE ALTA CAPACIDAD #3HC DE 15-230 PSI, M, 16" - 32"	3,934,000	CO
GAPB013	PILOTO DE POSICIONAMIENTO Y CONTROL DE ALTITUD #8 M6 DE 2 - 14 MTS	4,765,000	CO
GAPB014	PILOTO DE POSICIONAMIENTO Y CONTROL DE ALTITUD #8 M5 DE 5 - 22 MTS	6,059,000	CO
GAPB015	PILOTO DE POSICIONAMIENTO Y CONTROL DE ALTITUD #8 M4 DE 15 - 35 MTS	11,432,000	CO
GAPB016	MINI PILOTO PC-70-P 2WAY	517,000	CO
GAPB017	PILOTO LIMITADOR DE CAUDAL PC-SD DE 15-175 PSI, PLÁSTICO, 1-1/2" - 4"	932,000	CO
GAPB018	PILOTO LIMITADOR DE CAUDAL #2PB-RD DE 15-230 PSI, METÁLICO, 1-1/2" - 4"	1,912,000	CO
GAPB019	PILOTO LIMITADOR DE CAUDAL #2D DE 15-230 PSI, METÁLICO, 6" A 12"	2,583,000	CO
GAPB020	PILOTO ACELERADOR DE 3 VÍAS #54 350 PSI	1,249,000	CO
GAPB021	KIT PILOTO VÁLVULA 7PM, PILOTO BIDIRECCIONAL PB PR PARA GESTIÓN DE PRESIÓN #2PB-PM, 2" A 8"	6,565,000	CO
GAPB022	KIT PILOTO VÁLVULA 7PM, PILOTO BIDIRECCIONAL PB PR GESTIÓN DE PRESIÓN #2PB-PM, 10" A 14"	10,117,000	CO
GAPB023	FLOTADOR VERTICAL DE 2 NIVELES Y 4 VÍAS #66 350 PSI	4,305,000	CO
GAPB024	PILOTO SOSTENEDOR DE PRESION BERMAD 2 VIAS PC30-P DE 11-95 PSI, PLASTICO, 1-1/2"-4"	574,000	CO
GAPB025	PILOTO SOSTENEDOR DE PRESION BERMAD 2 VIAS PC30-M DE 15-145 PSI, METALICO, 1-1/2"-4"	1,318,000	CO
GAPB026	PILOTO REDUCTOR DE PRESIÓN BERMAD #2PB EN ACERO INOXINABLE SS315 (15-23PSI)	2,583,000	CO
GAPB027	PILOTO SOSTENEDOR DE PRESION DE ALTA SENSIBILIDAD #83-DR PARA VÁLVULA ANTIROTURA	6,052,000	CO



Accesorios para Válvulas Control Hidráulico

11 ENERO
2025

SOLENOIDES

CÓDIGO	DESCRIPCIÓN	PRECIO	POL
GASB000	SOLENOIDE BACCARA 110V 60 HZ	\$ 430,000	CO
GASB002	SOLENOIDE BACCARA 220V 60 HZ	\$ 231,000	CO
GASB003	SOLENOIDE HIDRAULICO "GALIT"	\$ 297,000	CO
GASB006	SOLENOIDE S390 3D, 24 VAC, N.O	\$ 187,000	CO
GASB007	SOLENOIDE S390 3D, 24 VAC,N.C	\$ 220,000	CO
GASB008	SOLENOIDE S982, 12 VAC	\$ 195,000	CO
GASB009	SOLENOIDE S390 3D, 12VDC N.O	\$ 94,000	CO
GASB010	SOLENOIDE BURKERT 330, 110 VAC	\$ 1,676,000	CO
GASB011	SOLENOIDE BURKERT 330, 24 VDC NC	\$ 1,927,000	CO
GASB012	SOLENOIDE A.R.T. 110 V NC 60 HZ	\$ 556,000	CO
GASB013	SOLENOIDE A.R.T. 220 V NC 60 HZ	\$ 450,000	CO
GASB014	SOLENOIDE S390 3D, 24VDC N.O	\$ 253,000	CO
GASB015	SOLENOIDE S390 3D, 24VDC N.C	\$ 196,000	CO
GASB016	SOLENOIDE S390 -24VAC-R NO	\$ 107,000	CO
GASB017	SOLENOIDE DE 3 VIAS ACCION DIRECTA CON MEMBRANA AISLANTE BERMAD BURKERT 330, 220 VAC	\$ 1,847,000	CO





Accesorios para Válvulas Control Hidráulico

11 ENERO
2025

ACCESORIOS

CÓDIGO	DESCRIPCIÓN	PRECIO	POL
GACB001	VALVULA DE AGUJA METALICA BERMAD 600PSI 1/4" (6"-16")	\$ 376,000	CO
GACB002	FILTRO METALICO EN LINEA BERMAD 40 MESH DE 1/4" X 1/8"	\$ 165,000	CO
GACB003	FILTRO METALICO EN LINEA BERMAD 40 MESH DE 3/8" X 1/4"	\$ 291,000	CO
GACB004	FILTRO PLASTICO BERMAD 40 MESH DE 1/4" MACHO X 1/8" HEMBRA	\$ 27,000	CO
GACB005	VALVULA SELECTORA BERMAD 4 VIAS 1/4" X 1/8" X 1/8" X 1/8" - 1 1/2" - 4"	\$ 120,000	CO
GACB006	VALVULA SELECTORA BERMAD 4 VIAS 1/4" X 1/4" X 1/4" X 1/2" - 6" - 16"	\$ 124,000	CO
GACB007	CIERRE MECANICO PARA VALVULA BERMAD SERIE 735 DE 1.5" - 4"	\$ 589,000	CO
GACB008	CIERRE MECANICO PARA VALVULA BERMAD SERIE 735 6"-8"	\$ 1,585,000	CO
GACB009	CIERRE MECANICO PARA VÁLVULA BERMAD SERIE 735 10"-14"	\$ 1,896,000	CO
GACB010	INDICADOR DE POSICION VALVULA SERIE 700 DE 1-1/2" - 4"	\$ 464,000	CO
GACB011	INDICADOR DE POSICION VALVULA SERIE 700 DE 6" - 8"	\$ 762,000	CO
GACB012	INDICADOR DE POSICION VALVULA SERIE 700 DE 10" - 14"	\$ 879,000	CO
GACB013	V-PORT PARA VALVULA BERMAD SERIE 700 DE 1.5" - 2"	\$ 420,000	CO
GACB014	V-PORT PARA VALVULA BERMAD SERIE 700 DE 3"	\$ 634,000	CO
GACB015	V-PORT PARA VALVULA BERMAD SERIE 700 DE 4"	\$ 930,000	CO
GACB016	V-PORT PARA VALVULA BERMAD SERIE 700 DE 6"	\$ 1,672,000	CO
GACB017	V-PORT PARA VALVULA BERMAD SERIE 700 DE 8"	\$ 1,987,000	CO
GACB018	V-PORT PARA VALVULA BERMAD SERIE 700 DE 10"	\$ 2,461,000	CO
GACB019	V-PORT PARA VALVULA BERMAD SERIE 700 DE 12"	\$ 3,400,000	CO
GACB020	PLACA DE ORIFICIO 1 1/2" PARA VALVULA BERMAD	\$ 1,000,000	CO
GACB021	PLACA DE ORIFICIO 2" PARA VALVULA BERMAD	\$ 1,000,000	CO
GACB022	PLACA DE ORIFICIO 2-1/2" PARA VALVULA BERMAD	\$ 1,058,000	CO
GACB023	PLACA DE ORIFICIO 3" PARA VALV BERMAD	\$ 1,347,000	CO
GACB024	PLACA DE ORIFICIO 4" PARA VALVULA BERMAD	\$ 1,416,000	CO
GACB025	PLACA DE ORIFICIO 6" PARA VALVULA BERMAD	\$ 1,878,000	CO
GACB026	PLACA DE ORIFICIO 8" PARA VALVULA BERMAD	\$ 2,772,000	CO
GACB027	PLACA DE ORIFICIO 10" PARA VALVULA BERMAD	\$ 3,554,000	CO
GACB028	PLACA DE ORIFICIO 12" PARA VALV BERMAD	\$ 5,570,000	CO
GACB029	VALVULA DE BOLA BERMAD 3 VIAS 1/4" HXHXH	\$ 82,000	CO
GACB030	VALVULA DE BOLA BERMAD 3 VIAS 3/8" HXHXH	\$ 332,000	CO
GACB032	TEE PLASTICA BERMAD FT-98 8mm-8mm-8mm CONEXION MANGUERA	\$ 9,000	CO
GACB033	TEE PLASTICA BERMAD FT-98/1 8mm-1/8"-8mm CONEXION MANGUERA	\$ 8,000	CO
GACB034	CONECTOR PLASTICO RECTO BERMAD FT-18 1/8" NPT X 8mm CONEXION MANGUERA	\$ 4,000	CO
GACB035	CODO PLASTICO BERMAD FT-28 1/8 X 8mm CONEXION MANGUERA	\$ 8,000	CO
GACB037	BASE PLASTICA PARA SOLENOIDE S-390 3D	\$ 49,000	CO
GACB038	PLACA DE ORIFICIO 1 1/2" PARA VALVULA BERMAD PLASTICA ROSCAR NPT	\$ 195,000	CO
GACB039	VALVULA AGUJA METALICA 1/4' BERMAD 5° (1 1/2" - 4")	\$ 361,000	CO
GACB040	RELAY HIDRAULICO BERMAD #50	\$ 809,000	CO
GACB041	VALVULA DE BOLA BERMAD 3 VIAS 1/2" HXHXH	\$ 166,000	CO
GACB042	FILTRO LARGO DE CONTROL DE 3/8"	\$ 1,816,000	CO
GACB043	FILTRO PLASTICO BERMAD 40 MESH DE 1/4" MACHO X 1/4" HEMBRA LARGO	\$ 25,000	CO
GACB044	CONECTOR PLASTICO RECTO BERMAD FT-78 1/4" NPT X 8mm CONEXION MANGUERA	\$ 6,000	CO
GACB045	CODO PLASTICO BERMAD FT-58 1/4 X 8mm CONEXION MANGUERA	\$ 8,000	CO
GACB046	VALVULA DE AGUJA 1/4" BERMAD H X H EN ACERO INOXIDABLE	\$ 507,000	CO



Accesorios para Válvulas Control Hidráulico

11 ENERO
2025

REPUESTOS

CÓDIGO	DESCRIPCIÓN	PRECIO	POL
GARB000	DIAFRAGMA SERIE 300 DE 3"	\$ 42,000	CO
GARB001	DIAFRAGMA SERIE 100 DE 2"	\$ 141,000	CO
GARB002	DIAFRAGMA SERIE 100 DE 3"	\$ 224,000	CO
GARB003	DIAFRAGMA SERIE 100 DE 4"	\$ 97,000	CO
GARB004	DIAFRAGMA SERIE 200 DE 3/4"	\$ 9,000	CO
GARB005	DIAFRAGMA SERIE 200 DE 1"	\$ 50,000	CO
GARB006	DIAFRAGMA SERIE 200 DE 1 1/2"	\$ 119,000	CO
GARB007	DIAFRAGMA SERIE 200 DE 2"	\$ 122,000	CO
GARB008	DIAFRAGMA SERIE 400 1 1/2"	\$ 138,000	CO
GARB009	DIAFRAGMA SERIE 400 2"	\$ 157,000	CO
GARB010	DIAFRAGMA SERIE 400 2 1/2" - 3R"	\$ 208,000	CO
GARB011	DIAFRAGMA SERIE 400 3"	\$ 312,000	CO
GARB012	DIAFRAGMA SERIE 400 4"	\$ 485,000	CO
GARB013	DIAFRAGMA SERIE 400 6"	\$ 924,000	CO
GARB014	DIAFRAGMA SERIE 400 8" - 10"	\$ 4,125,000	CO
GARB015	DIAFRAGMA SERIE 700 1 1/2" -3R"	\$ 183,000	CO
GARB016	DIAFRAGMA SERIE 700 3"	\$ 190,000	CO
GARB017	DIAFRAGMA SERIE 700 4"	\$ 281,000	CO
GARB018	DIAFRAGMA SERIE 700 6"	\$ 819,000	CO
GARB019	DIAFRAGMA SERIE 700 8"	\$ 834,000	CO
GARB020	DIAFRAGMA SERIE 700 10"	\$ 2,168,000	CO
GARB021	KIT DE ELASTOMEROS SERIE 700 DE 2"	\$ 235,000	CO
GARB022	KIT DE ELASTOMEROS SERIE 700 DE 3"	\$ 354,000	CO
GARB023	KIT DE ELASTOMEROS SERIE 700 DE 4"	\$ 559,000	CO
GARB024	KIT DE ELASTOMEROS SERIE 700 DE 6"	\$ 948,000	CO
GARB025	KIT DE ELASTOMEROS SERIE 700 DE 8"	\$ 1,709,000	CO
GARB026	KIT DE ELASTOMEROS SERIE 700 DE 10"	\$ 2,616,000	CO
GARB027	KIT DE ELASTOMEROS SERIE 700 DE 12"	\$ 3,813,000	CO
GARB028	KIT ELASTOMEROS VALVULA SERIE 700 16"	\$ 10,130,000	CO

UNIONES DRESSER PARA TUBERÍA TIPO UNIVERSAL

12 Junio 2026

Unión Dresser



Tipo Tuerca

Cuerpo: Hierro
Empaques: Caucho
Presión de Trabajo: 150 PSI
Usos: Tubería galvanizada, acero y PVC

CÓDIGO	DIÁMETRO	PRECIO	POL
FAUH025	1"	\$ 53,200	CO
FAUH032	1-1/4"	\$ 59,200	CO
FAUH038	1-1/2"	\$ 73,000	CO
FAUH050	2"	\$ 85,000	CO

Unión Dresser



Tipo Flange

Cuerpo: Hierro fundido
Empaques: Caucho
Tornillos y Tuercas: Galvanizados
Presión de Trabajo: 150 PSI
Usos: Instalaciones mecánicas hidráulicas, unión de tuberías con rosca defectuosa o sin rosca.

CÓDIGO	DIÁMETRO	PRECIO	POL
FAFH063	2-1/2"	\$ 110,800	CO
FAFH075	3"	\$ 143,000	CO
FAFH100	4"	\$ 164,000	CO
FAFH150	6"	\$ 258,000	CO
FAFH200	8"	\$ 345,000	CO
FAFH250	10"	\$ 569,200	CO
FAFH300	12"	\$ 771,100	CO
FAFH350	14"	\$ 1,029,100	CO
FAFH400	16"	\$ 1,396,500	CO
FAFH450	18"	\$ 1,854,900	CO
FAFH500	20"	\$ 2,428,600	CO



Hecho en España

Válvulas de Compuerta

13 Marzo 2025

ER-V12-101 (S12)



NORMATIVAS

- Diseño: DIN 3352 / DNI 1171.
- Bridas: EN 1092-2.
- Distancia caras: EN 558-1 serie 14(F4)/15(F5).
- Certificado WRAS para agua potable.
- Pruebas y ensayos: EN1074 / ISO 5208.
EN12266 / API 598.

Válvula de Compuerta HD Vástago No Ascendente Sello Resilente



Hecho en España



Cuerpo: Hierro Dúctil Dúctil ASTN A536 65 - 45 - 12 (GGG50)
Asiento: Hierro Dúctil + EPDM ASTN A536 65 - 45 - 12 (GGG50)
Eje: Acero Inoxidable AISI 420
Presión de Trabajo: 145 PSI a 232 PSI
Temperatura de Trabajo: -10 °C a 120 °C para EPDM y -10 °C a 85 °C para NBR
Conexión: Brida ANSI 150

CÓDIGO	DIÁMETRO	BRIDA	PRECIO	POL
IBVK050	2"	ANSI 150	\$ 367,700	CO
IBVK063	2-1/2"	ANSI 150	\$ 428,500	CO
IBVK075	3"	ANSI 150	\$ 542,500	CO
IBVK100	4"	ANSI 150	\$ 724,500	CO
IBVK150	6"	ANSI 150	\$ 1,209,000	CO
IBVK200	8"	ANSI 150	\$ 1,845,000	CO
IBVK250	10"	ANSI 150	\$ 3,075,000	CO
IBVK300	12"	ANSI 150	\$ 5,439,500	CO

VA S12



NORMATIVAS

- Diseño: DIN 3352 / DNI 1171.
- Bridas: EN 1092-2.
- Distancia caras: EN 558-1 serie 14(F4)/15(F5).
- Certificado WRAS para agua potable.
- Pruebas y ensayos: EN1074 / ISO 5208.
EN12266 / API 598.

Válvula de Compuerta HD Vástago Ascendente Sello Metálico



Hecho en España

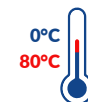

Diseño: OS&Y
Cuerpo: Hierro Dúctil GGG50
Asiento: Bronce
Eje: Acero Inoxidable SS420
Presión de Trabajo: 232 PSI
Temperatura de Trabajo: 0 °C a 80 °C
Conexión: Brida ANSI 150

CÓDIGO	DIÁMETRO	BRIDA	PRECIO	POL
ICBK075	3"	ANSI 150	\$ 1,002,000	CO
ICBK100	4"	ANSI 150	\$ 1,224,000	CO
ICBK150	6"	ANSI 150	\$ 2,005,600	CO
ICBK200	8"	ANSI 150	\$ 3,342,600	CO



ER-V13-301 (S08)



NORMATIVAS

- Diseño: BS 5153.
- Bridas: ANSI 150, ISO PN10 / PN16.
- Distancia caras: BS EN558-1 Serie 16.
- Pruebas y ensayos: API 598.

Válvula de Retención Wafer Doble Plato - Duocheck



Cuerpo: Hierro Dúctil
Disco: De acero inoxidable CF8M
Eje y resorte: Acero Inoxidable SS420 / SS304
Presión de Trabajo: 232 PSI
Instalación: Tipo WAFER

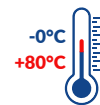

CÓDIGO	DIÁMETRO	BRIDA	PRECIO	POL
IOBK050	2"	ANSI 150	\$ 207,000	CO
IOBK075	3"	ANSI 150	\$ 221,500	CO
IOBK100	4"	ANSI 150	\$ 347,000	CO
IOBK150	6"	ANSI 150	\$ 630,500	CO
IOBK200	8"	ANSI 150	\$ 1,121,000	CO
IOBK250	10"	ANSI 150	\$ 1,811,500	CO
IOBK300	12"	ANSI 150	\$ 2,330,000	CO
IOBK350	14"	ANSI 150	\$ 4,083,000	CO

Válvula Globo Brida Nuevo



NORMATIVAS

- Diseño: BS 5153.
- Bridas: ANSI 150, ISO PN10 / PN16.
- Distancia caras: BS EN558-1 Serie 16.
- Pruebas y ensayos: API 598.

Cuerpo: Hierro Dúctil
Disco: Hierro Dúctil
Eje: Acero Inoxidable AISI 420
Conexión: Brida ANSI 150
Presión de Trabajo: 232 PSI

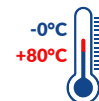

CÓDIGO	DIÁMETRO	BRIDA	PRECIO	POL
IDBK050	2"	ANSI 150	\$ 781,000	CO
IDBK063	2-1/2"	ANSI 150	\$ 1,158,000	CO
IDBK075	3"	ANSI 150	\$ 1,413,000	CO
IDBK100	4"	ANSI 150	\$ 1,920,500	CO
IDBK150	6"	ANSI 150	\$ 3,262,000	CO

VA-S55



NORMATIVAS

- Diseño: Tipo "Y"
- Bridas: ANSI 150
- Distancia entre caras: EN 558 series 1
- Pruebas hidráulicas: EN12266

Filtro en "Y" Hierro Malla Acero Inox



Cuerpo: Hierro Dúctil.
Recubrimiento interior y exterior: Resina epoxi en polvo 250 micras
Malla: Acero Inox
Temperatura de trabajo: 0°C a 80°C
Conexión: Brida ANSI 150
Presión máxima de trabajo: 250 PSI

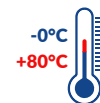

CÓDIGO	DIÁMETRO	BRIDA	PRECIO	POL
IPWO050	2"	ANSI 150	\$ 382,500	CO
IPWO063	2-1/2"	ANSI 150	\$ 387,000	CO
IPWO075	3"	ANSI 150	\$ 578,000	CO
IPWO100	4"	ANSI 150	\$ 848,000	CO
IPWO150	6"	ANSI 150	\$ 1,534,000	CO
IPWO200	8"	ANSI 150	\$ 2,137,000	CO
IPWO250	10"	ANSI 150	\$ 3,751,500	CO
IPWO300	12"	ANSI 150	\$ 5,381,500	CO

ER-V10-201 (S08)



NORMATIVAS

- Diseño: EN 593.
- Brida superior: ISO 5211.
- Brida: BS EN1092-2 PN10/PN16 ANSI 150#.
- Pruebas y ensayos: API 598

Válvula Mariposa con Disco en Acero Inoxidable con Actuador tipo Palanca

Cuerpo: Hierro Dúctil
Disco: Acero Inoxidable AISI316
Asiento: Caucho EPDM
Eje: Acero Inoxidable SS 420
Conexión: Tipo WAFER
Presión de Trabajo: 232 PSI

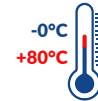

CÓDIGO	DIÁMETRO	PRECIO	POL
IHBK038	1-1/2"	\$152,500	CO
IHBK050	2"	\$ 164,500	CO
IHBK063	2-1/2"	\$ 216,000	CO
IHBK075	3"	\$ 300,500	CO
IHBK100	4"	\$ 465,000	CO
IHBK150	6"	\$ 525,500	CO
IHBK200	8"	\$ 1,167,500	CO
IHBK250	10"	\$ 1,569,000	CO

ER-V10-201 (S08)



NORMATIVAS

- Diseño: EN 593.
- Brida superior: ISO 5211.
- Brida: BS EN1092-2 PN10/PN16 ANSI 150#.
- Pruebas y ensayos: API 598

Válvula Mariposa con Disco en Acero Inoxidable con Actuador tipo Volante

Cuerpo: Hierro Dúctil
Disco: Acero Inoxidable AISI316
Asiento: Caucho EPDM
Eje: Acero Inoxidable SS 420
Conexión: Tipo WAFER
Presión de Trabajo: 232 PSI

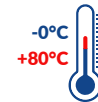

CÓDIGO	DIÁMETRO	PRECIO	POL
IHBK039	1-1/2"	\$288.500	CO
IHBK051	2"	\$311.600	CO
IHBK076	3"	\$ 414,000	CO
IHBK101	4"	\$ 540,700	CO
IHBK151	6"	\$ 658,800	CO
IHBK201	8"	\$ 1,356,200	CO
IHBK251	10"	\$ 1,671,400	CO
IHBK300	12"	\$ 2,308,000	CO
IHBK350	14"	\$ 4,560,000	CO
IHBK400	16"	\$ 5,621,500	CO

Capuchón



CÓDIGO	DIÁMETRO	BRIDA	PRECIO	POL
IEVK050	2"	ANSI 150	\$ 16,500	CO
IEVK075	2-1/2" a 3"	ANSI 150	\$ 23,500	CO
IEVK100	4" a 6"	ANSI 150	\$ 25,500	CO
IEVK200	8"	ANSI 150	\$ 35,500	CO



ER-V19-196 (S04)



NORMATIVAS

- Diseño: Tipo "Y"
- Bridas: ANSI 150
- Distancia entre caras: EN 558 series 1
- Pruebas hidráulicas: EN12266

Unión de expansión Antivibratoria



Hecho en España

Cuerpo: Breda ANSI 150
 conexión: Hierro dúctil
 Brida: Hierro dúctil
 Temperatura: 10°C a 120°C
 Presión max. de trabajo: 250 PSI
 Fluidos: Aire, agua, soluciones ácidas y alcalinas



CÓDIGO	DIÁMETRO	BRIDA	PRECIO	POL
INWO038	1-1/2"	ANSI 150	\$ 154,500	CO
INWO050	2"	ANSI 150	\$ 172,500	CO
INWO063	2-1/2"	ANSI 150	\$ 173,000	CO
INWO075	3"	ANSI 150	\$ 230,000	CO
INWO100	4"	ANSI 150	\$ 297,500	CO
INWO150	6"	ANSI 150	\$ 513,500	CO
INWO200	8"	ANSI 150	\$ 782,000	CO
INWO250	10"	ANSI 150	\$ 957,800	CO
INWO300	12"	ANSI 150	\$ 1,116,500	CO



URREA

Tecnología para vivir el agua



Hecho en México

Válvulas de Compuerta

14 Marzo 2023

CODE 83

Válvula de Compuerta en Bronce (Tipo Pesado)



Hecho en México

URREA

Tecnología para vivir el agua



Cuerpo: Bronce
Cuña: Bronce
Empaque: Vinilo
Cabeza: Bronce
Vástago: Latón
Volante: Aluminio
Presión de trabajo: W.O.G. 200 Lbs/pulg2 - 14 kgf/cm2
Temperatura de trabajo: 108°F - 82°C

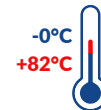

CÓDIGO	DIÁMETRO	CAJA PEQUEÑA	CAJA MASTER	PRECIO	POL
UAVC012	1/2"	10	40	\$ 33.000	DO
UAVC019	3/4"	10	40	\$ 41.100	DO
UAVC025	1"	5	20	\$ 58.500	DO

CODE VRC01

Cheque Cortina en Bronce Sello Elástico



Hecho en México

URREA

Tecnología para vivir el agua



Cuerpo: Bronce
Tapón Registro: Bronce
Porta-disco: Latón
Disco: BUNA - N
Perno: Latón
Biela y tuerca biela: Latón
Presión de trabajo: W.O.G. 200 Lbs/pulg2 - 14 kgf/cm2
Temperatura de trabajo: 108°F - 42°C

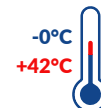

CÓDIGO	DIÁMETRO	CAJA PEQUEÑA	CAJA MASTER	PRECIO	POL
UBCC012	1/2"	15	60	\$ 37.600	DO
UBCC019	3/4"	10	40	\$ 48.300	DO
UBCC025	1"	5	20	\$ 93.700	DO

Certificaciones:



Res. 0501 / 2017



VÁLVULAS DE BOLA

15 Junio 2026



**Válvula de Bola para Agua
Manija Tipo Palanca**



Hecho en Italia



ENOLGAS

Cuerpo: Latón niquelado CW617N paso full
Manija: Acero zincado recubrimiento en PVC
Bola: Latón
Orings: HNBR
Sello: PTFE
Aplicaciones: Agua fría y caliente, aire comprimido y aceites.



O RING EN HNBR



PASO FULL

Res. 0501 / 2017
Válvula de bola en latón / manija tipo palanca



Und empaque 5% adicional



Master 7% adicional

CÓDIGO	DIÁMETRO	PRESIÓN DE TRABAJO	CAJA PEQUEÑA	CAJA MASTER	PRECIO	POL
VAEN012	1/2"	PN 40	15	120	\$ 23,000	CO
VAEN019	3/4"	PN 30	12	36	\$ 33,600	CO
VAEN025	1"	PN 25	12	72	\$ 51,000	CO
VAEN032	1-1/4"	PN 30	4	32	\$ 91,600	CO
VAEN038	1-1/2"	PN 30	4	16	\$ 125,200	CO
VAEN050	2"	PN 30	2	12	\$ 194,000	CO
VAEN063	2-1/2"	PN 40	1	6	\$ 492,800	CO
VAEN075	3"	PN 25	1	5	\$ 983,600	CO
VAEN100	4"	PN 16	1	2	\$ 1,162,000	CO



**Válvula de Bola para Agua
Manija Tipo Mariposa**



Hecho en Italia



ENOLGAS

Cuerpo: Latón niquelado CW617N paso full
Manija: Aluminio
Bola: Latón
Orings: HNBR
Sello: PTFE
Tuerca: Acero
Aplicaciones: Agua fría y caliente, aire comprimido y aceites.



O RING EN HNBR

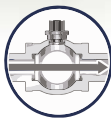

PASO FULL

Res. 0501 / 2017
Válvula de bola en latón / manija tipo mariposa



Und empaque 5% adicional



Master 7% adicional

CÓDIGO	DIÁMETRO	PRESIÓN DE TRABAJO	CAJA PEQUEÑA	CAJA MASTER	PRECIO	POL
VBEN012	1/2"	PN 30	20	160	\$ 23,000	CO
VBEN019	3/4"	PN 40	12	96	\$ 33,600	CO
VBEN025	1"	PN 30	9	36	\$ 51,000	CO

NOTA:

- Esta lista de precios reemplaza a la anterior referencia 03 marzo 2026
- Estos precios NO INCLUYEN IVA y están sujetos a cambios sin previo aviso.
- La política de descuentos (POL) aplica únicamente para unidades de empaque en las referencias marcadas.
- El ícono indica cantidad mínima de despacho o descuento adicional, según el texto que lo acompañe y el ícono indica descuento adicional por caja master.

Válvulas Hidráulicas Hidroconta

16 Noviembre 2024

Serie TAURUS

Válvula Reductora De Presión Plástica Piloto Plástico



Aplicaciones

Recomendada para lugares donde se necesita una disminución de la presión por los siguientes motivos:

- Ajustar la presión al consumo.
- Proteger instalaciones.

En la válvula reductora, el piloto actúa sobre la válvula de forma que esta tenga una función modulante, con el fin de mantener constante la presión aguas abajo para el valor de regulación.



La válvula TAURUS de Hidroconta es una solución innovadora para el control del flujo en diferentes aplicaciones hidráulicas. Esta válvula cuenta con un cuerpo poliamida de fibra de vidrio que garantiza su durabilidad y resistencia a la corrosión.

Marca: Hidroconta
Cuerpo: PA GF
Junta de cierre: PA GF
Tornillo: Inox
Junta Tórica: NBR
Membrana Válvula: Caucho
Presión Max de trabajo: 232 PSI

Nuevo



CÓDIGO	DIÁMETRO	CONEXIÓN	PRECIO	PESO(Kg)	POL
VHAE050	2"	Rosca NPT	\$ 989.500	3,2	CO
VHAE075	3"	Rosca NPT	\$ 1.524.400	5,4	CO
VHAE100	4"	Rosca NPT	\$ 1.739.400	16,2	CO

Serie LEOPARD

Valvula Reductora De Presión Hierro Piloto Metálico



Aplicaciones

Recomendada para lugares donde se necesita una disminución de la presión por los siguientes motivos:

- Ajustar la presión al consumo.
- Proteger instalaciones.

En la válvula reductora, el piloto actúa sobre la válvula de forma que esta tenga una función modulante, con el fin de mantener constante la presión aguas abajo para el valor de regulación.



Las válvulas LEOPARD son elementos imprescindibles en cualquier instalación hidráulica debido a su multifuncionalidad. Reducción de presión, limitadora, alivio, aceleradora y regulaciones multifuncionales son algunas de las posibilidades de esta válvula.

Marca: Hidroconta
Cuerpo: Hierro Fundido
Membrana: Caucho Natural
Tapa: Hierro Fundido
Arandela: Acero Concado / inox
Tornillo: Acero Concado / inox
Presión Max de trabajo: 232 PSI

Nuevo



CÓDIGO	DIÁMETRO	CONEXIÓN	PRECIO	PESO(Kg)	POL
VHBF075	3"	Brida ANSI 125	\$ 1.905.000	5,4	CO
VHBF100	4"	Brida ANSI 125	\$ 2.364.000	16,2	CO
VHBF150	6"	Brida ANSI 125	\$ 4.362.000	51,0	CO
VHBF200	8"	Brida ANSI 125	\$ 5.200.000	57,0	CO

Si requiere aplicaciones diferentes a la reductora de presión consulte con su asesor Helbert.

NOTA: Estos precios NO INCLUYEN IVA y están sujetos a cambios sin previo aviso.

Página 1 de 1

coflex® 

Lista de **Precios**



Hecho en
México





ACCESORIOS PARA SANITARIO

Bridas Flexibles



Brida Flexible Manga Corta

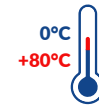

CÓDIGO	MEDIDA	CORRIGE DESFASAMIENTO	UNIDAD DE EMPAQUE	PRECIO	POL
PPB-150	3"	Hasta 2.5 cm	10	\$57,600	DE
PPB-200	4"	Hasta 2.5 cm	20	\$57,800	DE
PPB-300	4"(ML)	Hasta 5 cm	6	\$76,600	DE

Para tubería de PVC, corrige desfaseamientos en la tubería y se adapta a tubería ovalada.



Sello hermetico a tubería y sanitario que evita filtraciones y el retorno de malos olores.

Máxima fijación al piso para una adecuada corrección de desfaseamiento



Corrige desfaseamientos hasta los 5cm

Aleta de sello auxiliar que mantiene el sello hermetico por más tiempo.

Kits Repuesto Brida Sanitaria



CÓDIGO	UNIDAD DE EMPAQUE	PRECIO	POL
TB-A215P	6	\$10,000	DE

Brida para Orinal



CÓDIGO	MEDIDA	UNIDAD DE EMPAQUE	PRECIO	POL
PB-402	2"	6	\$54,300	DE

BRIDA FLEXIBLE PARA ORINAL

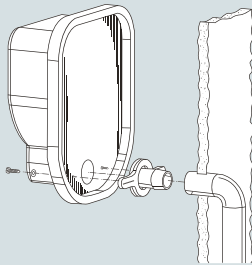

- ✓ Para mingitorios con descarga horizontal y trampa integrada
- ✓ Compatible con mingitorios con orificios de fijación desde 3.5" hasta 6.5" de distancia
- ✓ Garantiza un sello hermético tanto al mingitorio como a la tubería de descarga
- ✓ Patente: 286520 / Otras patentes en trámite



LOS COMPONENTES

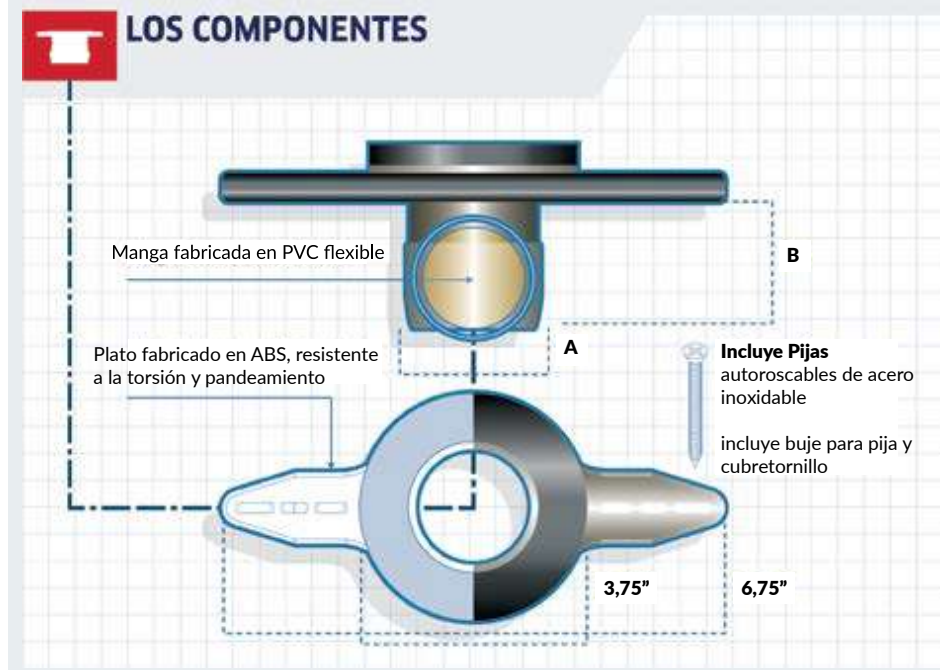

Empaque Esponjoso



Hecho en México



- Material en PVC
- Diametro descarga para 2" y 3"



CÓDIGO	UNIDAD DE EMPAQUE	PRECIO	POL
PP-B7100	15	\$ 6.100	DE



LAS PARTES INTEGRANTES DE UNA BUENA DESCARGA

Ahorro de agua de **hasta 44%**

Altura ajustable del rebosadero

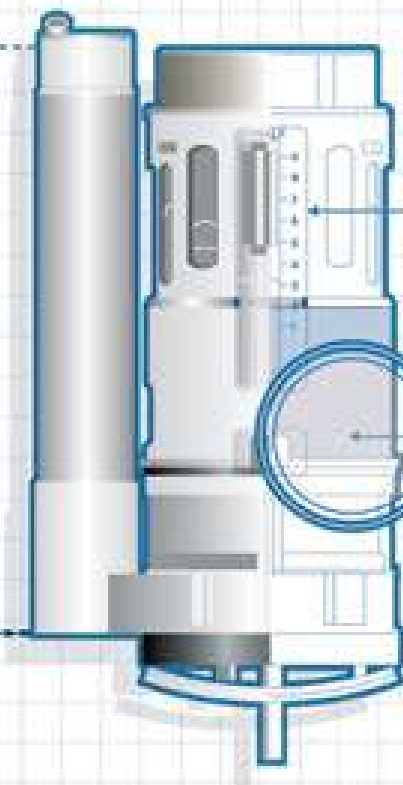

Niveles de ajuste de descarga que señalan la parte en donde están los números

Cuerpo de ABS

Sello de silicón

VÁLVULAS DE ENTRADA Y SALIDA PARA SANITARIO

Válvulas de Descarga

Válvula de Descarga para Sanitario One Piece 2"



- Botón universal incluido
- Mecanismo de fijación: ancla y tornillos de acero inoxidable
- Niveles de descarga: media, completa y completa +



Hecho en México



CÓDIGO	UNIDAD DE EMPAQUE	PRECIO	POL
PP-B6022	5	\$ 103,700	DE

Válvula de Descarga para Sanitario con Agua Stop 2"

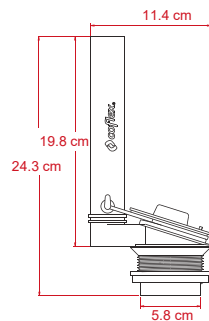

- Material : ABS
- Pera de descarga: rígida con sello de silicón
- Cadena: acero inoxidable 15 cm



Hecho en México



CÓDIGO	UNIDAD DE EMPAQUE	PRECIO	POL
PP-B6021	10	\$ 35,100	DE

Válvula de Descarga 2" con Agua Stop



- Altura de rebosadero : 21,5 cm
- Material : PVC blanco
- Pera de descarga: PVC flexible
- Cadena: PVC blanco 25,4 cm



Hecho en México



CÓDIGO	UNIDAD DE EMPAQUE	PRECIO	POL
PP-B6038	10	\$ 25,900	DE

Kit Sanitario Clásico



Hecho en México



- Válvula de admisión tradicional con Flotadora
- Manivela plástica con material cromado



CÓDIGO	UNIDAD DE EMPAQUE	PRECIO	POL
PPS-A005	6	\$ 55,100	DE

Válvulas de Entrada para Sanitarios

Válvula de Entrada Universal Expansible o Ajustable en su Altura



Hecho en México

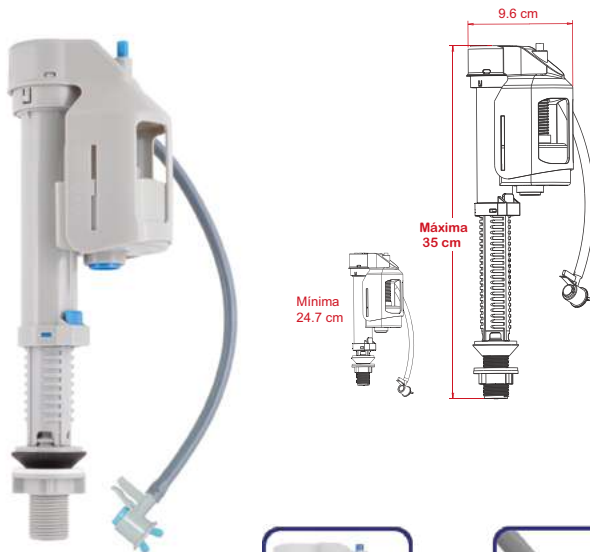

- Baja presión desde 2 Lb
- Alta presión hasta 120 Lb



CÓDIGO	UNIDAD DE EMPAQUE	PRECIO	POL
PP-B3080	10	\$ 60,600	DE



Ajuste fino del nivel del agua



Válvula reguladora para el nivel del espejo



Flotador protegido para libre funcionamiento



Filtro removible



Altura ajustable a todo tanque

Válvula de Entrada para Sanitario



Hecho en México



Válvula de admisión adaptable a la mayoría de tanques sanitarios, reduce el consumo de agua en sanitarios.

- Altura ajustable de 26,5 cm
- Baja y alta presión
- Manguera de hule de 10 cm x 1/4" de diametro



CÓDIGO	UNIDAD DE EMPAQUE	PRECIO	POL
PP-B3011	25	\$ 41,700	DE

Válvula de Llenado clásica sin flotador



Hecho en México



Valvula de llenado tipo estándar sin bola flotador, se adapta a diferentes tipo de tanque sanitario, llenado silencioso.

- Altura ajustable de 20 cm
- Presión de trabajo 22 PSI



CÓDIGO	UNIDAD DE EMPAQUE	PRECIO	POL
PP-B3040	24	\$ 16.800	DE

Accesorios para Sanitario

Kit de Tornillos Unión Tanque / Taza



PP-B2040

PP-B2045



Hecho en México



- PP-B2045 • Tornillo metalico bañado en acero tropicalizado con tuercas para tornillos acetal
- PP-B2040 • Tornillos plasticos adaptables a la mayoría de sanitarios, resistentes por el tipo de material POM



CÓDIGO	LARGO	MATERIAL	UNIDAD DE EMPAQUE	PRECIO	POL
PP-B2040	2-1/4"	Plástico	50	\$ 4.000	DE
PP-B2045	2-1/2"	Acero Tropicalizado	15	\$ 7.200	DE

Pera De Descarga 2" PZ (Agua Stop)



Resistente al agua dura, elimina fugas, tiene un sello hermético, confiable y el material pera y cadena PVC negro.

La cadena mide **25.4 cm**



CÓDIGO	MEDIDA	UNIDAD DE EMPAQUE	PRECIO	POL
PP-B6026	2"	24	\$ 7,800	DE

Pera De Descarga (Agua Stop) Flapper Transparente



Resistente al agua con exceso de cloro para válvulas de descarga con o sin soportes laterales, sello obturador y cuerpo transparente.

Material Pera de descarga : PVC flexible **Mide:** 2"
Material cadena: Acero inoxidable **Mide:** 15 cm



CÓDIGO	MEDIDA	UNIDAD DE EMPAQUE	PRECIO	POL
PP-B6025T	2"	24	\$ 17.400	DE

Manivela Plástica Cromada PZ



Compatible para la mayoría de sanitarios autoajustable, la tuerca no se afloja con el tiempo.

Manivela cromada: ABS
Brazo: 20 cm : Poliestireno
Rosca : Macho
Tuerca: ABS



CÓDIGO	UNIDAD DE EMPAQUE	PRECIO	POL
PP-B5061	24	\$ 12.200	DE

17 AGO
2024



Hecho en
México



Manivela Frontal Plástica Blanca Wc PZ



Manivela frontal plástica color blanco para descarga de sanitarios.

Brazo : 20 cm poliestireno
Angulo de Brazo: 15° - 30° para mejor funcionamiento
Manivela blanca en ABS



CÓDIGO	UNIDAD DE EMPAQUE	PRECIO	POL
PPB-5062	24	\$ 7.500	DE

Botón repuesto válvula dual 3 medidas



Hecho en
México



Boton con acabado cromado, se adapta a diferentes sanitarios, facil instalación para descarga parcial y completa.

Botón y adptador: ABS cromado
Resortes: Acero inoxidable 304
Barras: Poliocetal
Medidas Botón: 38,48,58 mm



CÓDIGO	UNIDAD DE EMPAQUE	PRECIO	POL
PPB-6007	6	\$ 36,100	DE

Instalación

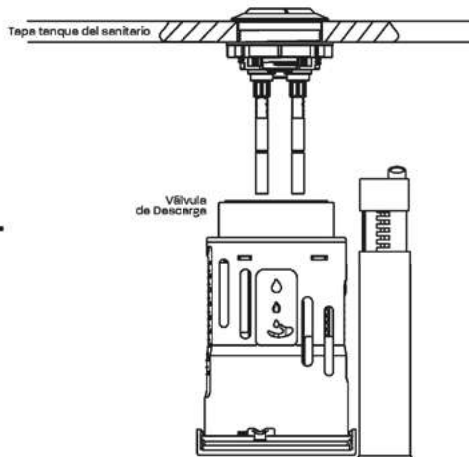
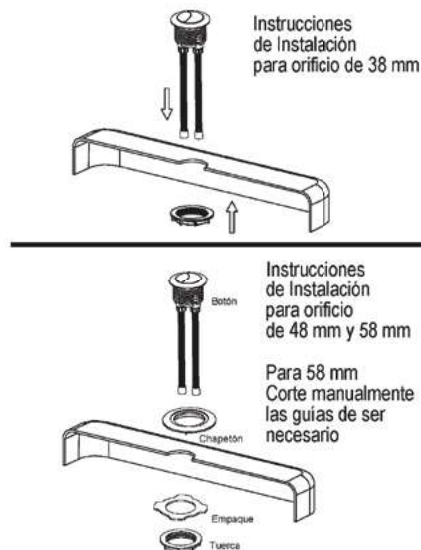



Destapacaños

Bomba Destapacaños



El material polimerico, no deja marcas en la porcelana sanitaria y evita deslizamientos, alta flexibilidad para facil maniobra.

Material: Plastico negro



CÓDIGO	UNIDAD DE EMPAQUE	PRECIO	POL
PPD-103	8	\$ 48,000	DE



BOMBA PVC

Información técnica para especialistas

Altura: 53 cm

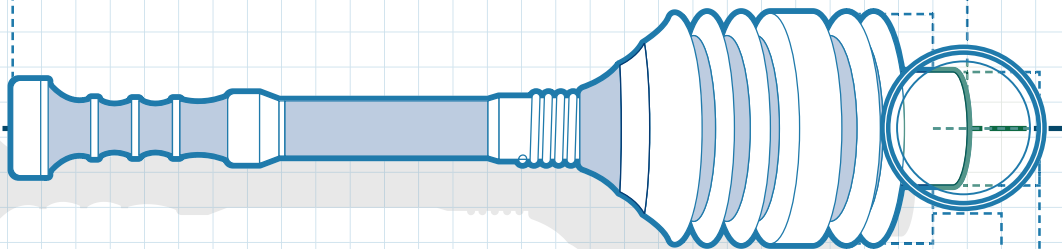

Diámetro del acordeón: 14 cm

Diámetro de la boca de succión: 7 cm

Rejillas PARA INTERIO R



Anti - Insectos



Anti - Olores



Fácil
Mantenimiento

- ✓ Para instalarse al interior. Rejilla redonda se conectan a tubería sanitaria de 1-1/2" con campana 2" y 2" con campana
- ✓ Para desalojar o conducir el agua de regaderas, baños, lavanderías, balcones, pasillos, etc"
- ✓ Para instalarse al interior. Rejilla cuadrada se conectan a tubería sanitaria de 1-1/2" con campana hasta 3"
- ✓ Flujo maximo con (VAO) 12 LT x min
- ✓ Diseños redondos o cuadrados
- ✓ Fabricadas en ABS, Acero inoxidable 304 y latón
- ✓ Incluyen válvula Anti-olores (VAO)



EL PLANO DE LA COLADERA

A - CARA FRONTAL
Ø 10 cm

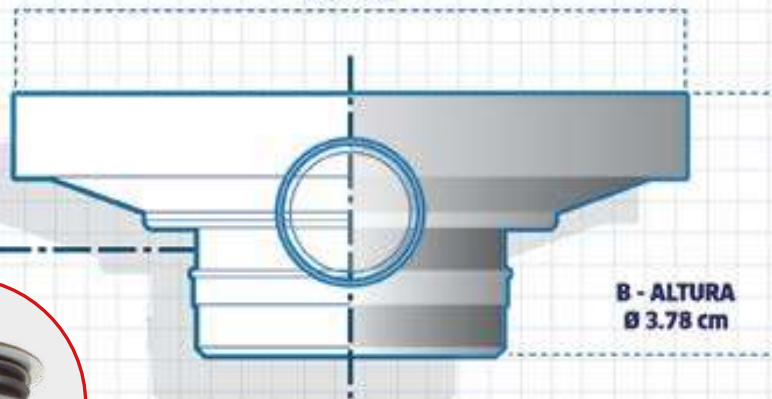

B - ALTURA
Ø 3.78 cm



Incluyen
Válvula Anti olores

Rejillas de Piso Clásicas

Rejilla Redonda Plástica con Tapa ABS Gris



Hecho en
México



CÓDIGO	UNIDAD DE EMPAQUE	PRECIO	POL
PPC-150	20	\$ 16,400	DE

Rejilla Redonda Plástica con Tapa ABS Cromada



CÓDIGO	UNIDAD DE EMPAQUE	PRECIO	POL
PPC-151	20	\$ 23,600	DE

Rejilla Redonda Plástica con Tapa Acero Inoxidable



CÓDIGO	UNIDAD DE EMPAQUE	PRECIO	POL
PPC-152	20	\$ 40,100	DE

Rejilla Cuadrada Plástica 10x10 con Tapa ABS Gris



CÓDIGO	UNIDAD DE EMPAQUE	PRECIO	POL
PPC-160	20	\$ 24,100	DE

Rejilla Cuadrada Plástica con Tapa ABS Cromada



CÓDIGO	UNIDAD DE EMPAQUE	PRECIO	POL
PPC-161	20	\$ 27,500	DE

Rejilla Cuadrada Plástica con Tapa en Acero Inoxidable



CÓDIGO	UNIDAD DE EMPAQUE	PRECIO	POL
PPC-162	8	\$ 44,800	DE

Repuesto rejilla Válvula antiolores



Hecho en México



CÓDIGO	UNIDAD DE EMPAQUE	PRECIO	POL
PPC-B121	12	\$ 17,100	DE

Nuevo

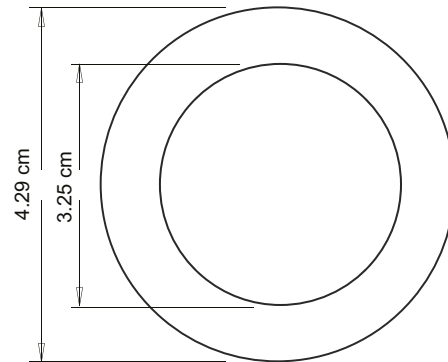
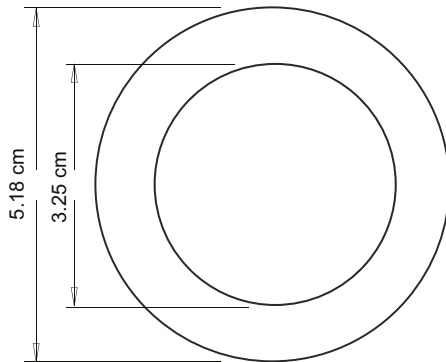

Empaques

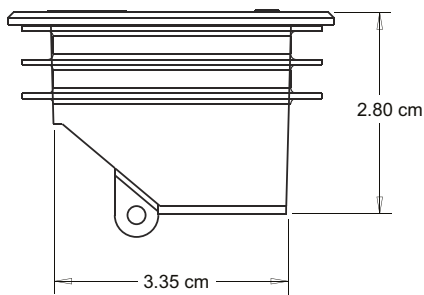

Cuerpo

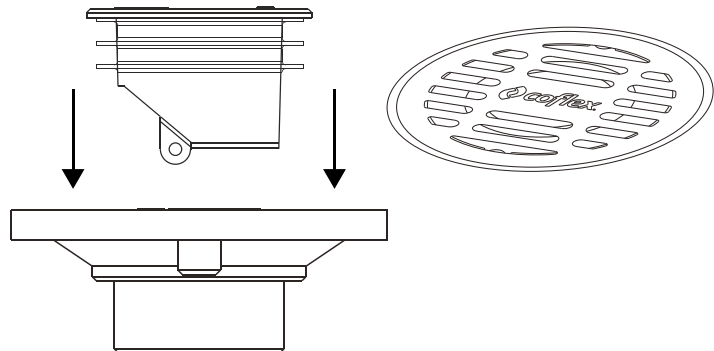

ACOPLES FLEXIBLES PARA AGUA



- ✓ Para conectar lavabos y fregaderos a la toma de agua
- ✓ Para instalaciones al interior y al exterior
- ✓ Para agua fría y caliente
- ✓ 100 % libres de plomo
- ✓ Máxima flexibilidad
- ✓ Temperatura de trabajo de 0°C a 82°C
- ✓ Presión máxima de trabajo de 10 kg/cm² (145 psi)



LAS PARTES QUE COMPONEN A UN CONECTOR

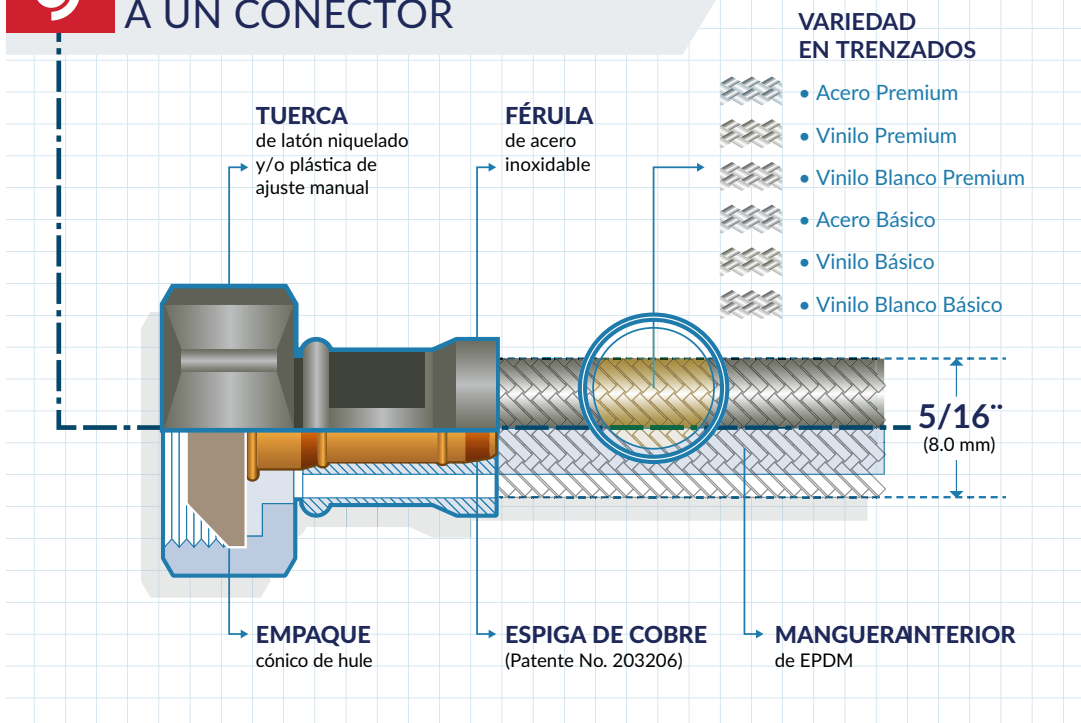

ACOPLES FLEXOMETÁLICOS

Acople para Lavamanos / Lavaplatos

Acople Flexometálico para Lavamanos y Lavaplatos en Acero Inoxidable



Trenzado: Acero premium 316L
Manguera interior: EPDM
Espiga: Cobre (Patente No. 203206)
Férula: Acero Inoxidable 100% LIBRE de Plomo
Diámetro interior: 5/16" (8.0 mm)
Empaque: Cónico de hule
Temperatura de trabajo: 0° C a 82° C
Presión máx de trabajo: 145 PSI / 10 Kg / cm²

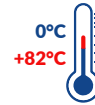

* Desarrollo exclusivo de Coflex

CÓDIGO	LARGO (cm)	UNIDAD DE EMPAQUE	PRECIO	POL
PAL-A40	40	50	\$ 24,700	DE
PEAL-A60	60	50	\$ 31,900	DE



Acople en vinilo trenzado con llave de ajuste



Trenzado: Vinilo Platino*
Manguera interior: EPDM
Espiga: Cobre (Patente No. 203206)
Férula: Acero Inoxidable 100% LIBRE de Plomo
Diámetro interior: 5/16" (8.0 mm)
Empaque: Cónico de hule
Temperatura de trabajo: 0° C a 82° C
Presión máx de trabajo: 145 PSI / 10 Kg / cm²

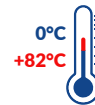

* Desarrollo exclusivo de Coflex

CÓDIGO	LARGO (cm)	UNIDAD DE EMPAQUE	PRECIO	POL
PVL-A40	40	50	\$ 23,700	DE



Acople Flexometálico para Lavamanos y Lavaplatos en Acero



Trenzado: Acero Inoxidable 316L
Manguera interior: EPDM
Espiga: Cobre (Patente No. 203206)
Férula: Acero Inoxidable
Diámetro interior: Latón niquelado o
Empaque: Termoplástico de alta densidad
Temperatura de trabajo: Cónico de hule
Presión máx de trabajo: 0° C a 82° C
145 PSI / 10 Kg / cm²

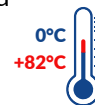

CÓDIGO	LARGO (cm)	UNIDAD DE EMPAQUE	PRECIO	POL
PEAL2 - A35	35	50	\$ 15.200	DE



17 AGO 2024



Hecho en México



Acople Flexometálico para Lavamanos y Lavaplatos en Acero



1/2" FIP x 1/2" FIP

Trenzado: Acero Forte*
Manguera interior: EPDM
Espiga: Cobre (Patente No. 203206)
Férula: Acero Inoxidable 100% LIBRE de Plomo
Diámetro interior: 5/16" (8.0 mm)
Empaque: Cónico de hule
Temperatura de trabajo: 0° C a 82° C
Presión máx de trabajo: 145 PSI / 10 Kg / cm²

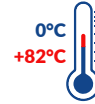

* Desarrollo exclusivo de Coflex

CÓDIGO	LARGO (cm)	UNIDAD DE EMPAQUE	PRECIO	POL
PLL-A100	100	50	\$ 39.600	DE

Acople Flexometálico para Lavamanos y Lavaplatos en Acero



1/2" FIP x 1/2" AM

Trenzado: Acero Forte*
Manguera interior: EPDM
Espiga: Cobre (Patente No. 203206)
Férula: Acero Inoxidable 100% LIBRE de Plomo
Diámetro interior: 5/16" (8.0 mm)
Empaque: Cónico de hule
Temperatura de trabajo: 0° C a 82° C
Presión máx de trabajo: 145 PSI / 10 Kg / cm²

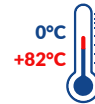

* Desarrollo exclusivo de Coflex

CÓDIGO	LARGO (cm)	UNIDAD DE EMPAQUE	PRECIO	POL
PELL2-A40	40	50	\$ 21,100	DE

Acople Flexometálico para Lavamanos y Lavaplatos en Acero Macho - Hembra



1/2" M x 1/2" Fip

Nuevo



Hecho en México



Trenzado: Acero Forte*
Manguera interior: EPDM
Espiga: Cobre (Patente No. 203206)
Férula: Acero Inoxidable 100% LIBRE de Plomo
Diámetro interior: 5/16" (8.0 mm)
Empaque: Cónico de hule
Temperatura de trabajo: 0° C a 82° C
Presión máx de trabajo: 145 PSI / 10 Kg / cm²

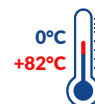

* Desarrollo exclusivo de Coflex

CÓDIGO	LARGO (cm)	UNIDAD DE EMPAQUE	PRECIO	POL
PELL-D40	40	50	\$ 25,700	DE

Acople Flexometálico Para Monomandos

Acoples Flexometalicos para Monomandos, Lavamanos o Lavaplatos



GARANTÍA 20 AÑOS
PRODUCTO MEXICANO



Trenzado: Acero 316L
Manguera interior: EPDM
Espiga: Cobre (Patente No. 203206)
Férula: Acero Inoxidable 100% LIBRE de Plomo
Diámetro interior: 1/4" (6.35 mm)
Empaque: Cónico de hule
Temperatura de trabajo: 0° C a 82° C
Presión máx de trabajo: 145 PSI / 10 Kg / cm2

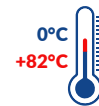

* Desarrollo exclusivo de Coflex.

CÓDIGO	LARGO (cm)	UNIDAD DE EMPAQUE	PRECIO	POL
PAL-M40	40	25	\$ 30,700	DE
PAL-M60	60	25	\$ 33,600	DE

Linea Basica

Acople Flexible para Lavamanos en Vinilo



1/2" M X 1/2" H

Acoples flexibles en vinilo blanco con adaptador H-M para conexión directa a válvulas.

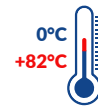

CÓDIGO	MEDIDA	UNIDAD DE EMPAQUE	PRECIO	POL
PCVLB-E16	40 cm	24	\$ 13,100	DE

Acoples para Sanitarios

Acople Flexometálico para Sanitario en Acero Inoxidable



1/2" FIP x 7/8" FIP

Trenzado: Acero Premium 316L
Manguera interior: EPDM
Espiga: Cobre (Patente No. 203206)
Férula: Acero Inoxidable
Tuerca: Latón niquelado o Termoplástico de alta densidad
Empaque: Cónico de hule
Temperatura de trabajo: 0° C a 82° C
Presión máxima de trabajo: 145 PSI / 10 Kg / cm2

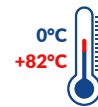

* Desarrollo exclusivo de Coflex

CÓDIGO	LARGO (cm)	UNIDAD DE EMPAQUE	PRECIO	POL
PEAS-A40	40	50	\$ 26,800	DE

Nuevo

GARANTÍA 20 AÑOS
PRODUCTO MEXICANO

Acople Flexometálico para Sanitario en Acero Inoxidable



1/2" FIP x 7/8" AM

* Desarrollo exclusivo de Coflex

Trenzado: Acero Inoxidable 316L
Manguera interior: EPDM
Espiga: Cobre (Patente No. 203206)
Férula: Acero Inoxidable
Tuerca: Latón niquelado o Termoplástico de alta densidad
Empaque: Cónico de hule
Temperatura de trabajo: 0° C a 82° C
Presión máxima de trabajo: 145 PSI / 10 Kg / cm2

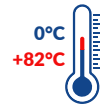

CÓDIGO	LARGO (cm)	UNIDAD DE EMPAQUE	PRECIO	POL
PEAS-E35	35	50	\$ 20.400	DE

Acople Flexometálico para Sanitario en Acero Inoxidable



1/2" AM x 7/8" AM

Nuevo

Trenzado: Acero Ultra
Manguera interior: EPDM
Espiga: Cobre (Patente No. 203206)
Férula: Acero Inoxidable
Tuerca: Latón niquelado o Termoplástico de alta densidad
Empaque: Cónico de hule
Temperatura de trabajo: 0° C a 82° C
Presión máxima de trabajo: 145 PSI / 10 Kg / cm2

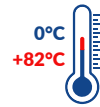

CÓDIGO	LARGO (cm)	UNIDAD DE EMPAQUE	PRECIO	POL
PEAS-M40	40	50	\$ 19.400	DE

Acople Flexible en Vinilo para sanitarios



1/2" M X 7/8" H

Acoples flexibles en vinilo blanco con adaptador H-M para conexión directa a válvulas.



CÓDIGO	MEDIDA	UNIDAD DE EMPAQUE	PRECIO	POL
PCVSB-E12	30 CM	50	\$ 13,500	DE

Adaptador Niquelado para Llave de Control



1/2" FIP x 3/8 M

CÓDIGO	MEDIDA	UNIDAD DE EMPAQUE	PRECIO	POL
PAD-6C8F	13 mm x 9,5	12	\$ 25,700	DE

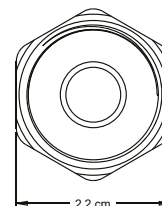
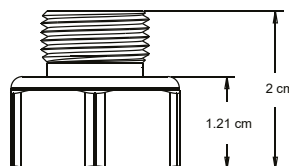

Nuevo

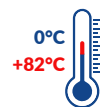

ACOPLES FLEXIBLES PARA BOILER

BOILER



- ✓ Para la instalación de boilers
- ✓ Máxima flexibilidad
- ✓ Elimina el efecto galvánico
- ✓ Facilita el mantenimiento del boiler
- ✓ Evita vibraciones
- ✓ Temperatura de trabajo de 0°C a 90°C
- ✓ Presión máxima de trabajo de 10 kg/cm² (145 psi)



PARTE POR PARTE...

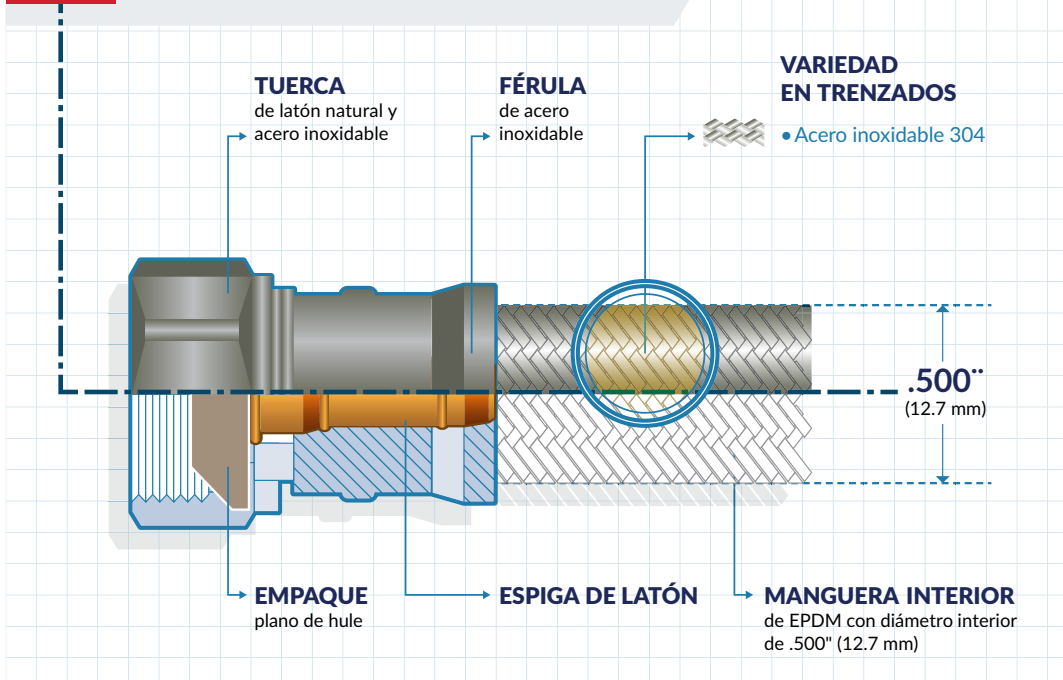

Acoples Flexometálicos para Calentador

Acople Flexometálico para Calentador
en Acero Inoxidable - Flujo Mayor



CÓDIGO	LARGO (cm)	DIAMETRO	UNIDAD DE EMPAQUE	PRECIO	POL
PAB-A40	40	3/4" X 3/4"	10	\$ 72,700	DE
PAB-D40	40	1/2" X 3/4"	10	\$ 56,900	DE
PA-BI60	60	1/2" X 1/2"	10	\$ 73,200	DE
PA-BI40	40	1/2" X 1/2"	10	\$ 58,300	DE

Válvula de Alivio para Calentador



Válvula de Alivio para Calentador



Cuerpo: Bronce
 Palanca de elevación: Acero
 Arandela: Acero
 Alivio de presión: 10.5 kg/cm² - 150 PSI
 Alivio de temperatura: 99°C - 210°F

CÓDIGO	ALTO (cm)	DIAMETRO	UNIDAD DE EMPAQUE	PRECIO	POL
PIP-801C	16,1	3/4" X 3/4"	10	\$ 126,200	DE
PIP-803C	16,1	1/2" X 1/2"	10	\$ 126,200	DE

Acoples para Gas Acero Inoxidable + Vinilo Trenzado

Acoples Flexometálicos para Gas Trenzado en Acero Inoxidable y Vinilo



1/2" NPT X 3/8" FLARE
Niple campana de 3/8

Trenzado: Acero inoxidable y Vinilo Reforzado
Manguera interior: DuraGas ®
Espiga: Latón
Férula: Latón
Tuerca: Latón niquelado
Temperatura de trabajo: Hasta 60° (ambiente)
Presión máx de trabajo: 1 PSI / 70 Kg / cm2



Hecho en México

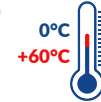

CÓDIGO	LARGO (cm)	UNIDAD DE EMPAQUE	PRECIO	POL
PAG2-D100	100	20	\$ 61,600	DE
PAG2-D150	150	20	\$ 70,900	DE

Acoples Flexometálicos para Gas en Acero Inoxidable y Vinilo Reforzado



1/2" N.P.T X 3/8" Flare c/
Niple Campana de 1/2"

Trenzado: Acero inoxidable y Vinilo Reforzado
Manguera: DuraGas ®
Espiga: Latón
Ferula: Latón
Tuerca: Latón
Macho: Latón
Niple: Latón
Diámetro interior: 6.4 mm (0.250")
Temperatura de trabajo: Hasta 60° (ambiente)
Presión máx de trabajo: 1 PSI / 70 Kg / cm2



Hecho en México

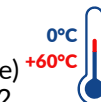

CÓDIGO	LARGO (cm)	UNIDAD DE EMPAQUE	PRECIO	POL
PAG2-E40	40	25	\$ 49,700	DE
PAG2-E60	60	20	\$ 52,800	DE

Acoples Flexibles para Gas Trenzado en vinilo



1/2" M X 3/8" M

Trenzado: Vinilo Reforzado
Manguera: Dura Gas
Espiga: Latón
Ferula: Latón
Tuerca: Latón
Macho: Latón
Niple: Latón
Diámetro interior: 6.4 mm (0.250")
Temperatura de trabajo: Hasta 60° (ambiente)
Presión máx de trabajo: 1 PSI / 70 Kg / cm2



Hecho en México

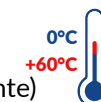

CÓDIGO	LARGO (cm)	UNIDAD DE EMPAQUE	PRECIO	POL
PC-EVGYB100	100	25	\$ 50,400	DE
PC-EVGYB120	120	20	\$ 53,400	DE

Conector Flexible Para Gas 1/2" M. X 1/2" F.i.p.



1/2" M X 1/2" FIP

Trenzado: Acero Inoxidable
 Manguera: Dura Gas
 Espiga: Latón
 Ferula: Acero Inoxidable
 Tuerca: Latón Niquelado
 Temperatura de trabajo: Hasta 60° (ambiente)
 Presión máx de trabajo: 1 PSI / 70 Kg / cm2
 Desarrollo exclusivo de Coflex: 1.72 MPA/250 PSI

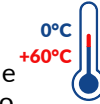

CÓDIGO	LARGO (cm)	UNIDAD DE EMPAQUE	PRECIO	POL
PC-EAG-E150	150	12	\$ 53,600	DE

Conexiones de Latón para GAS

Codo Estufa 3/8" Flare X 1/2" F.i.p.



CÓDIGO	UNIDAD DE EMPAQUE	PRECIO	POL
PC-UCE-68	12	\$ 12,900	DE

Niple Campana 3/8" Flare X 1/2" F.i.p.



CÓDIGO	UNIDAD DE EMPAQUE	PRECIO	POL
PC-UNC-68	12	\$ 8,900	DE

Niple Terminal 1/2" Flare X 3/8" N.p.t.



CÓDIGO	UNIDAD DE EMPAQUE	PRECIO	POL
PC-UNT-86	12	\$ 8,300	DE

Accesorios para Lavadora

Acople Flexible para Lavadora en Vinilo



Trenzado: Vinilo reforzado
Manguera interior: EPDM
Espiga: Latón
Férula: Acero Zincado
Empaque: Plano de hule
Temperatura de trabajo: 0° C a 82° C
Presión máx de trabajo: 145 PSI / 10 Kg / cm2

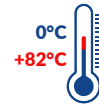

CÓDIGO	LARGO (cm)	UNIDAD DE EMPAQUE	PRECIO	POL
PVWB-A120	120	20	\$ 39,300	DE
PVWB-A150	150	20	\$ 44,000	DE
PVWB-A180	180	20	\$ 48,900	DE



Nuevo



CÓDIGO	LARGO (cm)	UNIDAD DE EMPAQUE	PRECIO	POL
PC-EVWBB48	48	20	\$ 40,600	DE

Manguera de Desagüe

Manguera de Desagüe Plástica para Lavadora Universal



- Boquilla universal
- Codo Plástico rígido
- Material Polipropileno



CÓDIGO	MEDIDA	UNIDAD DE EMPAQUE	PRECIO	POL
PPL-102	1,70 MT	8	\$ 38.300	DE

Manguera de Desagüe Plástica para Lavadora Multiuso



Nuevo

- Para llenado o desagüe
- Se conecta a las llaves de la lavadora
- Material Polipropileno



CÓDIGO	MEDIDA	UNIDAD DE EMPAQUE	PRECIO	POL
PPL-103	1,5 MT	8	\$ 23,900	DE

Sifones de Desagüe para Lavamanos y Lavaplatos



Sifón Flexible en Latón Lavamanos



1 1/4"

- Corrige hasta **10 cm** de desfasamiento
- Se extiende hasta **35 cm**



CÓDIGO	UNIDAD DE EMPAQUE	PRECIO	POL
PP-B9056	8	\$ 60,300	DE

Sifón Flexible Interior Liso Compatible con Triturador de Alimentos para Lavaplatos



1 1/4" y 1 1/2"

LÍNEA PREMIUM

GARANTÍA 10 AÑOS
PRODUCTO MEXICANO

CÓDIGO	UNIDAD DE EMPAQUE	PRECIO	POL
PTF-100	10	\$ 57.300	DE

Sifón Flexible Doble Interior Liso Compatible con Triturador de Alimentos



1 1/4" y 1 1/2"

LÍNEA PREMIUM

GARANTÍA 10 AÑOS
PRODUCTO MEXICANO

CÓDIGO	UNIDAD DE EMPAQUE	PRECIO	POL
PTF-110	10	\$ 125,200	DE

Sifón Flexible Interior Liso con adaptador para Lavaplatos



GARANTÍA 10 AÑOS
PRODUCTO MEXICANO

CÓDIGO	UNIDAD DE EMPAQUE	PRECIO	POL
PC-TF-101	10	\$ 62,600	DE

Sifón Flexible Doble Interior Liso con adaptador para Lavaplatos



GARANTÍA 10 AÑOS
PRODUCTO MEXICANO



CÓDIGO	UNIDAD DE EMPAQUE	PRECIO	POL
PC-TF-111	10	\$ 101,400	DE

Sifón en "P" Blanco con registro Lavamanos y Lavaplatos



- Conexión para lavamanos 1-1/4"
- Conexión para lavaplatos 1-1/2"



CÓDIGO	UNIDAD DE EMPAQUE	PRECIO	POL
PP-B9000	40	\$ 15.700	DE

Sifón Plástico Gris en "P" con Trampa para Residuos Lavamanos o Lavaplatos



CÓDIGO	UNIDAD DE EMPAQUE	PRECIO	POL
PP-B9002P	25	\$ 9.500	DE

Sifón Con Extensión Vertical Blanco en "P" Lavamanos o Lavaplatos



- *Corrige desfasamientos
- Verticalmente 12 cm
- Horizontalmente 3 cm
- Conexión para lavamanos 1-1/4"
- Conexión para lavaplatos 1-1/2"



CÓDIGO	UNIDAD DE EMPAQUE	PRECIO	POL
PP-B9025	25	\$ 23.700	DE

Sifón y Extensor Flexible para Lavamanos o Lavaplatos

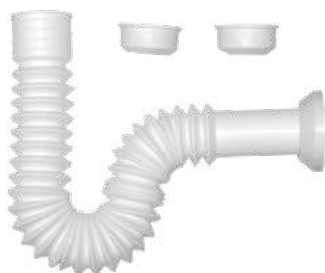

Hecho en México



- Extiende hasta 55 cm
- Temperatura de trabajo: Hasta 60°

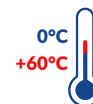

CÓDIGO	UNIDAD DE EMPAQUE	PRECIO	POL
PP-B9022	40	\$ 15.500	DE

Sifón Doble Lavaplatos Blanco



Hecho en México



CÓDIGO	UNIDAD DE EMPAQUE	PRECIO	POL
PP-9005	30	\$ 18.200	DE

Sifón para Lavamanos con Rebosadero



Hecho en México

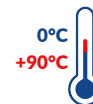

Material polipropileno, sifón con tapa registro mas desague con rebosadero y tapón plástico

CÓDIGO	UNIDAD DE EMPAQUE	PRECIO	POL
PP-B9001	12	\$ 14.500	DE

Sifón Tipo Botella con Salida Corrugada Para Lavamanos



Nuevo



Hecho en México



Material de polipropileno y empaques en PVC flexibles.

CÓDIGO	UNIDAD DE EMPAQUE	PRECIO	POL
PP-B9007	12	\$ 26,300	DE

Buje Universal Sifón 4 Medidas en 1



Hecho en México



- Para desagües de lavamanos y lavaplatos, 1 1/2" solo tubo, 1-1/2" con campana, 2" solo tubo

CÓDIGO	UNIDAD DE EMPAQUE	PRECIO	POL
PP-B9030	50	\$ 10.200	DE

Canastilla para Lavaplatos

Canastilla Plástica con Anillo Inoxidable Básica 4"



Canastilla de Repuesto Ph-050



Canastilla - Malla en Acero Inoxidable 4"



CÓDIGO	UNIDAD DE EMPAQUE	PRECIO	POL
PPH-050	12	\$ 36.400	DE



Acero Inoxidable 430

CÓDIGO	UNIDAD DE EMPAQUE	PRECIO	POL
PPH-057	24	\$ 13.500	DE



CÓDIGO	UNIDAD DE EMPAQUE	PRECIO	POL
PPH-070	24	\$ 16.700	DE

Rejillas para Lavamanos

Desagüe Plástico con Rejilla en Acero Inox



Con y sin rebose

Desagüe con Rejilla Plástica con Rebosadero



Largo: 17,1 cm
Ancho: 5,6 cm
Rebosadero: Persorar en el área marcada

CÓDIGO	UNIDAD DE EMPAQUE	PRECIO	POL
PP-H203	24	\$ 23.500	DE



Largo: 17,4 cm
Ancho: 5,5 cm
Rejilla Plástica removible

CÓDIGO	UNIDAD DE EMPAQUE	PRECIO	POL
PPH-208	25	\$ 5.900	DE

Soporte para Lavamanos



Soporte Reforzado para Lavamanos



7,5 cm X 17,5 cm

Nuevo

Soporte para Lavamanos



4,45 cm X 7,6 cm

CÓDIGO	UNIDAD DE EMPAQUE	PRECIO	POL
PPL-B200		\$ 27.500	DE

CÓDIGO	UNIDAD DE EMPAQUE	PRECIO	POL
PPL-B201		\$ 9,500	DE

ACCESORIOS



Cinta Selladora Teflón para Agua Fria o Caliente



1/2" x 6 M

Nuevo

Densidad: 0,3 a 0,35 gr / CM3
Espesor: 0,075 mm

CÓDIGO	MEDIDA	UNIDAD DE EMPAQUE	PRECIO	POL
PC-WT12-60	6M	12	\$ 2.600	DE

Tapón para Bañera



1-1/2" x 2"

Nuevo

Material Hule Blanco
Anillo: Acero Inoxidable 304
Cuerpo: 2"

CÓDIGO	MEDIDA	UNIDAD DE EMPAQUE	PRECIO	POL
PPH-232	40 mm x 50 mm	12	\$ 8.700	DE

UNIÓN DE COMPRESIÓN TIPO DRESSER



- ✓ Para unir o reparar tubería galvanizada, PVC, cobre y CPVC
- ✓ Empleo de empaques negros para tubería: galvanizada, PVC ced.40 y PP-R
- ✓ Fácil instalación. Con caras planas en tuerca-cuerpo para mejor agarre de la herramienta.
- ✓ Mejora de hermeticidad. Diámetro interno del empaque acorde al tipo de tubería, incrementando el apriete y asegurando la hermeticidad. (1/2" y 3/4")
- ✓ Mejora en la sujeción. anillo de sujeción (1/2") y 3/4"

Acople de Compresion Tipo Dresser para Agua Fria Y Caliente



Para unir o reparar tubería galvanizada, PVC, PP-R, CPVC, PEX o cobre



CÓDIGO	MEDIDA	UNIDAD DE EMPAQUE	PRECIO	POL
PNM-D01	1/2"	25	\$ 12.200	DE
PNM-D02	3/4"	25	\$ 15.600	DE
PNM-D03	1"	25	\$ 23.400	DE

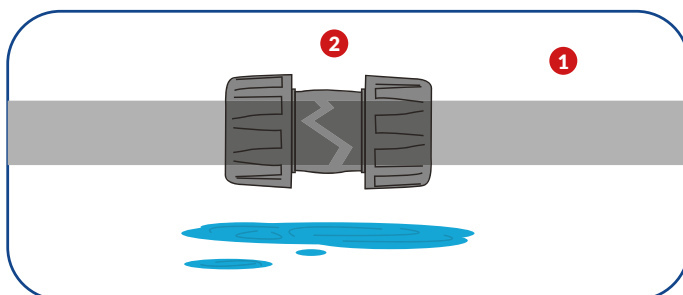

Instalación Típica Unión de Compresión Tipo Dresser

- 1 Tubo averiado
- 2 Unión de compresión tipo dresser Coflex



Kit atrapapelusas



Nuevo

- Diseñado para atrapar pelusas cuando es imposible ventilarlas hacia el exterior
- Ideal para apartamentos, condominios y lugares con poca ventilación
- Ventilación mínima requerida
- Temperatura hasta 100°C (Polipropileno) hasta 140°C (Aluminio)

CÓDIGO	UNIDAD DE EMPAQUE	PRECIO	POL
PC-K45AS	10	\$ 134,500	DE

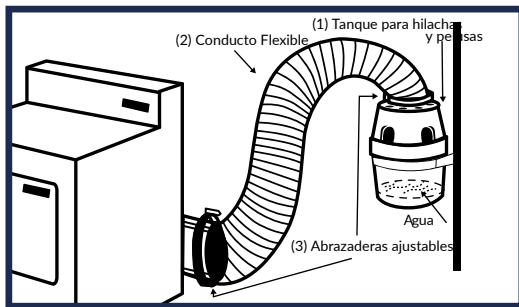

Material de Fabricación

- Ducto Aluminio
- Cuerpo Plástico
- Soporte Plástico
- Abrazaderas Plástico

Características

Ducto 150cm
Abrazaderas 4" x 10cm de largo

Ducto de Ventilación



Nuevo

Para uso en:

- Secadoras de ropa eléctricas y de gas
- Extractor de baño y de cocina
- Calefacción y aire acondicionado
- Flexible, extensible y resistente
- Excelente conductividad térmica
- Ligero y fácil de instalar
- Ideal para curvas
- No genera obstrucciones
- Material de Fabricación: Aluminio
- **Largo Comprimido 60 cm**
- **Temperatura -73°C a 220°C**

CÓDIGO	LARGO (cm)	Ø INTERIOR	Ø EXTERIOR	UNIDAD DE EMPAQUE	PRECIO	POL
PC-D48A	243	3.9"	4.3"	10	\$ 91,900	DE
PC-D68A	243	5.9"	6.3"	10	\$ 130,800	DE
PC-D88A	243	7.9"	8.4"	10	\$ 139,900	DE



Medidor de Nivel para Tanque

Dispositivo con tecnología que detecta la conductividad del agua e indica con un solo click en el display en qué nivel de llenado se encuentra el tanque.



La revolución de la lectura remota.

VER MÁS

Encuétralo en tu ferretería de confianza o en:

- Fácil instalación
- No requiere instalación eléctrica
- Indicador led para fácil lectura
- Verificación del nivel desde la planta baja de la casa.

Nuevo

Medidor de nivel para tanque



Fácil instalación
No requiere instalación eléctrica
Indicador led para fácil lectura
Verificación desde la planta baja de la casa



CÓDIGO	Cap tanque Lt	UNIDAD DE EMPAQUE	PRECIO	POL
PS-T100	450 - 750	1	\$306.200	DE
PS-T101	1100-1500	1	\$348.900	DE

VÁLVULAS, GRIFOS Y MEZCLADORES



Made in SPAIN

18

Marzo 2026

Serie A80

Válvula 3 en 1 para calentador



CW617N
LATÓN EUROPEO

Cuerpo: Latón europeo cromado
Junta plana: NBR
Mando: ABS
Tornillo: Acero inoxidable
Eje bola: Polímero Antical / Antisarro
Presión de trabajo: PN 16

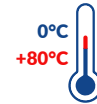

Válvula, cheque y codo en una sola pieza.



Más vida | Sin sarro



CÓDIGO	DIÁMETRO	CAJA MASTER	PRECIO	POL
PARC001	1/2" x 1/2"	100	\$ 26,900	CO

Serie A80

Válvula Doble Salida



CW617N
LATÓN EUROPEO

Cuerpo: Latón europeo cromado
Mando: ABS
Tornillo: Acero inoxidable
Eje bola: Polímero Antical / Antisarro
Presión de trabajo: PN 16

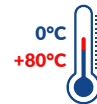

Más vida | Sin sarro



CÓDIGO	DIÁMETRO	CAJA MASTER	PRECIO	POL
PARC002	1/2" x 1/2"	100	\$ 23,400	CO

Serie A80

**Llave de Regulación para Lavadora
1/4 de Giro**



CW617N
LATÓN EUROPEO

Cuerpo: Latón europeo cromado
Mando: ABS
Tornillo: Acero inoxidable
Eje bola: Polímero Antical / Antisarro
Presión de trabajo: PN 16

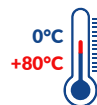

Más vida | Sin sarro



CÓDIGO	DIÁMETRO	CAJA MASTER	PRECIO	POL
PARC003	1/2" x 3/4"	100	\$ 19,000	CO

NOTA: - Esta lista de precios reemplaza a la anterior referencia 18 febrero 2026
- Estos precios NO INCLUYEN IVA y están sujetos a cambios sin previo aviso.
- La política de descuentos (POL) aplica únicamente para unidades de empaque en las referencias marcadas.
- Los descuentos adicionales por unidades de empaque solo aplican en las referencias marcadas con los iconos:



Nano Sencilla



VITAQ
SYSTEM

Más vida | Sin sarro



Master
7% adicional

Llave Terminal Jardín - Lavadora



Hecho en España



Cuerpo:
Mando:
Tornillo:
Eje bola:
Presión de trabajo:

Latón europeo cromado
Polipropileno
Acero inoxidable
Polímero Antical / Antisarro
PN 16

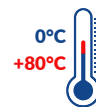

CÓDIGO	DIÁMETRO	CAJA MASTER	PRECIO	POL
PARC004	1/2" x 3/4"	48	\$ 27,500	CO

Nano Doble Vitaq



VITAQ
SYSTEM

Más vida | Sin sarro



Master
7% adicional

Llave Doble Salida Jardín - Lavadora



Hecho en España



Cuerpo:
Junta torica:
Mando:
Tornillo:
Presión de trabajo:

Latón europeo cromado
NBR
PA con protección UV
Acero inoxidable
PN 16

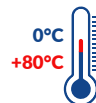

CÓDIGO	DIÁMETRO	CAJA MASTER	PRECIO	POL
PARC005	1/2" X 3/4"	30	\$ 59,000	CO

Serie A80



CW617N
LATÓN EUROPEO

VITAQ
SYSTEM

Más vida | Sin sarro



Master
7% adicional

Llave de Regulación lavamanos - lavaplatos 1/2" X 1/2"



Hecho en España



Cuerpo:
Junta torica:
Mando:
Tornillo:
Eje bola:
Presión de trabajo:

Latón europeo cromado
NBR
ABS Cromado
Acero inoxidable
Polímero Antical / Antisarro
PN 16



CÓDIGO	DIÁMETRO	CAJA MASTER	PRECIO	POL
PARC006	1/2" X 1/2"	100	\$ 20,500	CO

NOTA:

- Esta lista de precios reemplaza a la anterior referencia 18 febrero 2026
- Estos precios NO INCLUYEN IVA y están sujetos a cambios sin previo aviso.
- La política de descuentos (POL) aplica únicamente para unidades de empaque en las referencias marcadas.
- Los descuentos adicionales por unidades de empaque solo aplican en las referencias marcadas con los iconos:

Nano Sencilla

Llave Jardín Sena



Cuerpo: Latón europeo cromado
Mando: Acero
Tuerca: Acero
Sello: PTFE
Eje: Latón Europeo
Presión de trabajo: PN 25 / 362 PSI

Nuevo

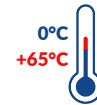

Und Empaque
3% adicional

Master
7% adicional

CÓDIGO	DIÁMETRO	UNIDAD EMPAQUE	CAJA MASTER	PRECIO	POL
PARM001	1/2" x 3/4"	20	40	\$ 19,800	CO

VÁLVULAS DE BOLA

18 Marzo 2026

Válvula de Bola para Agua Manija Tipo Palanca



Cuerpo: Latón
Lateral: Latón
Compuerta: Latón
Sello: Nitrilo
Tornillo: Acero Inoxidable
Presión de trabajo: PN 40

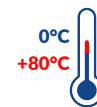

Und Empaque
3% adicional

Master
7% adicional

CÓDIGO	DIÁMETRO	UNIDAD DE EMPAQUE	CAJA MASTER	PRECIO	POL
PARE012	1/2"	25	50	\$ 30,500	CO
PARE019	3/4"	20	40	\$ 46,900	CO

Válvula de Bola para Agua Manija Tipo Mariposa



Cuerpo: Latón
Sello: Nitrilo
Presión de trabajo: PN 20

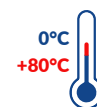

Und Empaque
3% adicional

Master
7% adicional

CÓDIGO	DIÁMETRO	UNIDAD DE EMPAQUE	CAJA MASTER	PRECIO	POL
PARL012	1/2"	25	50	\$ 31,600	CO

NOTA: - Esta lista de precios reemplaza a la anterior referencia 18 febrero 2026
- Estos precios NO INCLUYEN IVA y están sujetos a cambios sin previo aviso.
- La política de descuentos (POL) aplica únicamente para unidades de empaque en las referencias marcadas.
- Los descuentos adicionales por unidades de empaque solo aplican en las referencias marcadas con los iconos:



CHEQUES

18

Marzo
2026



Cheque Hidro Latón

Cuerpo: Latón
Sello: Nitrilo
Presión de trabajo: PN 20



Hecho en España

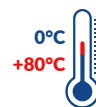

Und Empaque
3% adicional



Master
7% adicional

CÓDIGO	DIÁMETRO	UNIDAD DE EMPAQUE	CAJA MASTER	PRECIO	POL
PARH012	1/2"	45	90	\$ 21,500	CO
PARH019	3/4"	24	48	\$ 23,700	CO
PARH025	1"	16	32	\$ 39,100	CO
PARH038	1-1/2"	6	12	\$ 73,100	CO
PARH050	2"	3	6	\$ 107,200	CO



Cheque Cortina Latón

Cuerpo: Latón
Lateral: Latón
Compuerta: Latón
Sello: Nitrilo
Tornillo: Acero Inoxidable
Presión de trabajo: PN 16



Hecho en España

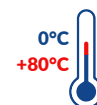

Und Empaque
3% adicional



Master
7% adicional

CÓDIGO	DIÁMETRO	UNIDAD DE EMPAQUE	CAJA MASTER	PRECIO	POL
PARC012	1/2"	30	60	\$ 28,100	CO
PARC019	3/4"	25	50	\$ 33,500	CO
PARC025	1"	15	30	\$ 55,800	CO
PARC032	1-1/4"	10	20	\$ 72,800	CO
PARC038	1-1/2"	7	14	\$ 105,100	CO
PARC050	2"	3	6	\$ 152,700	CO

NOTA:

- Esta lista de precios reemplaza a la anterior referencia 18 febrero 2026
- Estos precios NO INCLUYEN IVA y están sujetos a cambios sin previo aviso.
- La política de descuentos (POL) aplica únicamente para unidades de empaque en las referencias marcadas.
- Los descuentos adicionales por unidades de empaque solo aplican en las referencias marcadas con los iconos:



Und Empaque
3% adicional



Master
7% adicional





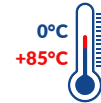

COMPUERTA CON CIERRE METÁLICO

CUERPO: LATÓN
COMPUERTA: LATÓN
PRESIÓN DE TRABAJO: PN 16
ANILLO DEL EJE: LATÓN
MANDO: ACERO
TUERCA: HIERRO



Hecho en España



CÓDIGO	DIÁMETRO	UNIDAD DE EMPAQUE	CAJA MASTER	PRECIO	POL
PARK019	3/4"	15 	30 	\$ 37,300	CO
PARK025	1"	12 	24 	\$ 44,100	CO
PARK032	1-1/4"	8 	16 	\$ 68,600	CO
PARK038	1-1/2"	6	12	\$ 88,100	CO
PARC050	2"	3	6	\$ 155,000	CO



Und Empaque
3% adicional



Master
7% adicional



Filtro en "Y"

Cuerpo y tapón: Latón
Filtro: Acero inoxidable
Presión de trabajo: PN 16
Junta: Fibra

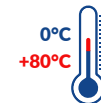

Hecho en España



CÓDIGO	DIÁMETRO	UNIDAD DE EMPAQUE	CAJA MASTER	PRECIO	POL
PARF012	1/2"	36 	72 	\$ 16,800	CO
PARF019	3/4"	24	48	\$ 30,600	CO
PARF025	1"	18	36	\$ 44,300	CO
PARF032	1-1/4"	7	14	\$ 70,200	CO
PARF038	1-1/2"	4	8	\$ 95,800	CO



Productos amigables con el medio ambiente



Hecho en Colombia

Soldaduras, cementos y limpiadores tubería PVC -CPVC

19 Junio 2026

WET FIX

Soldadura - Wet Fix



Hecho en Colombia



Nuevo



Estado Físico:
Punto de fusión / Congelación:
Punto de ebullición:
Punto de inflamación:
Inflamabilidad:
Presión de vapor:

Solución fluida color azul
-108.5°C
65° C a 760 mm Hg
- 22°C Basado en THF
Categoría 3
190 mm Hg. Según el primer componente de ebullición.
Porción solvente 35 % soluble en agua, resina se precipita.
320°C Basado en THF

Solubilidad:

Temp. de ignición espontánea:



CÓDIGO	TAMAÑO GL	CAJA MASTER	PRECIO	POL
STED001	1/128	60	\$ 5,200	CO
STED002	1/64	30	\$ 9,400	CO
STED003	1/32	48	\$ 16,000	CO
STED004	1/16	36	\$ 26,900	CO
STED005	1/8	24	\$ 43,400	CO
STED006	1/4	12	\$ 84,800	CO

Cemento Solvente PVC

Cemento solvente para tubos y accesorios en PVC



Hecho en Colombia



Nuevo



Estado Físico:
Punto de fusión / Congelación:
Punto de ebullición:
Punto de inflamación:
Inflamabilidad:
Presión de vapor:

Solución fluida, color gris claro
-108.5°C
65° C a 760 mm Hg
- 22°C Basado en THF
Categoría 2
190 mm Hg. Según el primer componente de ebullición.
Porción solvente 100% soluble en agua, resina se precipita.
320°C Basado en THF

Solubilidad:

Temp. de ignición espontánea:



CÓDIGO	TAMAÑO GL	CAJA MASTER	PRECIO	POL
STEA001	1/128	60	\$ 4,700	CO
STEA002	1/64	30	\$ 9,000	CO
STEA003	1/32	48	\$ 15,500	CO
STEA004	1/16	36	\$ 26,000	CO
STEA005	1/8	24	\$ 42,100	CO
STEA006	1/4	12	\$ 81,600	CO



NOTA: - Esta lista de precios reemplaza la anterior: Ref 19 de Marzo de 2022
- Estos precios NO INCLUYEN IVA y están sujetos a cambios sin previo aviso.



Cemento Solvente CPVC



Nuevo



Cemento solvente para tubos y accesorios en CPVC



Hecho en Colombia



Estado Físico:
Punto de fusión / Congelación:
Punto de ebullición:
Punto de inflamación:
Inflamabilidad:
Presión de vapor:

Solución fluida color naranja
-108.5°C
65° C a 760 mm Hg
- 22°C Basado en THF
Categoría 2
190 mm Hg. Según el primer componente de ebullición.



Solubilidad:

Porción solvente 100% soluble en agua, resina se precipita.

Temp. de ignición espontánea:

320°C Basado en THF

CÓDIGO	TAMAÑO GL	CAJA MASTER	PRECIO	POL
STEB001	1/128	60	\$ 5,000	CO
STEB002	1/64	30	\$ 11,000	CO
STEB003	1/32	48	\$ 18,600	CO
STEB004	1/16	36	\$ 30,300	CO
STEB005	1/8	24	\$ 50,200	CO
STEB006	1/4	12	\$ 90,000	CO

Limpiadores



Nuevo



Limpiador para PVC y CPVC



Hecho en Colombia



Estado Físico:
Punto de fusión / Congelación:
Punto de ebullición:
Punto de inflamación:
Inflamabilidad:
Presión de vapor:
Solubilidad:

Líquido incoloro
-84.5°C
70° C - 78°ca 760 mm Hg
- 22°C Basado en THF
Categoría 2
98.30 hPa
80 g/l en agua. Miscible en hidrocarburos, cetonas y esteres.



Temp. de ignición espontánea:

455°C Basado en Acetatos

CÓDIGO	TAMAÑO GL	CAJA MASTER	PRECIO	POL
STEC001	1/128	60	\$ 2,700	CO
STEC002	1/64	30	\$ 3,800	CO
STEC003	1/32	48	\$ 7,000	CO
STEC004	12 Oz	24	\$ 21,600	CO
STEC005	1/4	12	\$ 39,700	CO

MICROMEDIDORES

20 Febrero 2026

Medidor chorro único plástico R 100

BAR METERS



Und. mínima de despacho para descuento Distribuidor

Marca: BAR METERS SJZN-K.
Tipo: Chorro único para agua fría
Norma: Cumple ISO-NTC 4064:2016
Lectura: Pre equipado para lectura remota
Presión: 145 PSI (PN10)
Incluye: Acoples plásticos



CÓDIGO	DN	ROSCA	Q3 (m³/H)	R (Q3/Q1)	LONG (mm)	UNIDAD EMPAQUE	PRECIO	POL
DABM012	1/2"	3/4"	2.5	100	115	20	\$ 81.000	CO

Descuentos adicionales



Unidad de empaque

DESCUENTO DISTRIBUIDOR	UNIDADES		
	100 - 300	320 - 500	520+
+ 30%	+ 5%	+ 7%	+ 10%

Medidor chorro único metálico R 160

BAR METERS



Und. mínima de despacho para descuento Distribuidor

Marca: BAR METERS SJZ-K.
Tipo: Chorro único para agua fría
Norma: Cumple ISO-NTC 4064:2016
Lectura: Pre equipado para lectura remota
Presión: 145 PSI (PN10)
Incluye: Acoples metálicos



CÓDIGO	DN	ROSCA	Q3 (m³/H)	R (Q3/Q1)	LONG (mm)	UNIDAD EMPAQUE	PRECIO	POL
DCBM012	1/2"	3/4"	2.5	160	115	20	\$ 102.700	CO

Descuentos adicionales



Unidad de empaque

DESCUENTO DISTRIBUIDOR	UNIDADES		
	100 - 300	320 - 500	520+
+ 30%	+ 5%	+ 7%	+ 10%

NOTA: - Esta lista de precios reemplaza a la anterior referencia 20 Agosto 2024
- Estos precios NO INCLUYEN IVA y están sujetos a cambios sin previo aviso.
- La política de descuentos (POL) aplica únicamente para unidades de empaque en las referencias marcadas.
- Los descuentos adicionales por unidades de empaque solo aplican en las referencias marcadas con los íconos:



Medidor volumétrico plástico R 200



Marca: BAR METERS RPPN-K
 Tipo: Volumétrico
 Lectura: Pre equipado para lectura remota
 Norma: Cumple ISO-NTC 4064:2016
 Presión: 232 PSI (PN16)
 Transmisión: Mecánica
 Temperatura: 40°C del agua
 Incluye: Acoples plásticos
 Observaciones: Instalación horizontal o vertical



CÓDIGO	DN	ROSCA	Q3 (m³/H)	R (Q3/Q1)	LONG (mm)	UNIDAD EMPAQUE	PRECIO	POL
DJBM012	1/2"	3/4"	2.5	200	115	20	\$ 120.200	CO
DEBM019	3/4"	1"	4.0	200	130	20	\$ 145.700	CO

Descuentos adicionales



Unidad de empaque



DESCUENTO DISTRIBUIDOR	UNIDADES		
	100 - 300	320 - 500	520+
+ 30%	+ 5%	+ 7%	+ 10%

Medidor chorro múltiple metálico R 80



Marca: BAR METERS MT-KD-P
 Tipo: Chorro múltiple para agua fría
 Norma: Cumple ISO-NTC 4064:2016
 Presión: 145 PSI (PN10)
 Incluye: Acoples metálicos

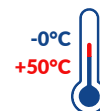

CÓDIGO	DN	ROSCA	Q3 (m³/H)	LONG (mm)	UNIDAD EMPAQUE	PRECIO	POL
DDBM012	1/2"	3/4" X 3/4"	2.5	190	20	\$ 136.200	CO
DDBM019	3/4"	1" X 1"	4	190	10	\$ 192.600	CO
DDBM025	1"	1-1/4" X 1-1/4"	6.3	190	10	\$ 242.800	CO
DDBM038	1-1/2"	2" X 2"	16	300	1	\$ 569.500	CO
DDBM050	2"	2-1/2" X 2-1/2"	25	350	1	\$ 778.400	CO

NOTA: - Esta lista de precios reemplaza a la anterior referencia 20 Agosto 2024
 - Estos precios NO INCLUYEN IVA y están sujetos a cambios sin previo aviso.
 - La política de descuentos (POL) aplica únicamente para unidades de empaque en las referencias marcadas.
 - Los descuentos adicionales por unidades de empaque solo aplican en las referencias marcadas con los iconos:

Medidor chorro múltiple plástico R 80

BAR METERS



Marca: BAR METERS MTN-KDP
 Tipo: Chorro múltiple para agua fría
 Norma: Cumple ISO-NTC 4064:2016
 Presión: 145 PSI (PN10)
 Incluye: Acoples plásticos



CÓDIGO	DN	ROSCA	Q3 (m³/H)	LONG (mm)	UNIDAD EMPAQUE	PRECIO	POL
DGBM019	3/4"	1" X 1"	4	190	10	\$ 142.300	CO
DGBM025	1"	1-1/4" X 1-1/4"	6.3	190	10	\$ 187.500	CO
DGBM038	1-1/2"	2" X 2"	16	300	1	\$ 440.000	CO

Certificados de calibración Norma NTC-ISO 4064:2016 con laboratorios acreditados

CÓDIGO	DIÁMETRO	PRECIO	POL
SER007	Calibración de medidores con diámetro interno de 1/2"	\$ 12.300	CO
SER008	Calibración de medidores con diámetro interno 3/4"	\$ 15.300	CO
SER009	Calibración de medidores con diámetro interno 1"	\$ 69.300	CO
SER010	Calibración de medidores con diámetro interno 1-1/4" y 1-1/2"	\$ 77.900	CO
SER011	Calibración de medidores con diámetro interno 2" y 3"	\$ 417.200	CO

*Para diámetros de 4" o superior, se realiza calibración en campo. Precio directo con el laboratorio.

MEDIDORES VOLUMÉTRICOS

21 Marzo 2026

Medidor Volumétrico JV600 R 315 / Agua Fría - Carátula Seca



Modelo: JV600
Lectura: Pre- equipado para lectura remota
Transmisión: Magnética
Norma: Aprobación MID2004/22/EC N° TCM142/14-5191
Cuerpo: Plástico (composite)
Totalizador: Orientable 360°
Observaciones: No incluye acoples
No incluye certificado de calibración

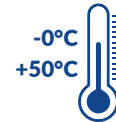

CÓDIGO	DN	ROSCA	Q3 (m³/h)	R (Q3/Q1)	LONG (mm)	UNIDAD EMPAQUE	PRECIO	POL
DNJE012	1/2"	3/4" - 3/4"	2,5	315	115	10	\$ 198.900	CO
*DNJB012	1/2"	3/4" - 7/8"	2,5	315	115	10	\$ 202.100	CO
*DNJL012	1/2"	3/4" - 3/4"	2,5	315	190	10	\$ 218.100	CO
DNJE019	3/4"	1" - 1"	4	315	190	10	\$ 304.500	CO
DNJE025	1"	1-1/4" - 1-1/4"	6,3	315	260	10	\$ 387.400	CO



*Medidor con venta sobre pedido.

DESCUENTO DISTRIBUIDOR	UNIDADES		
	100 - 300	320 - 500	520+
+ 30%	+ 5%	+ 7%	+ 10%

Medidor Volumétrico JV600 R 500 / Agua Fría - Carátula Seca



Lectura: Pre- equipado para lectura remota
Transmisión: Magnética
Norma: Aprobación MID2004/22/EC N° TCM142/13-5128
Cuerpo: Plástico (composite)
Totalizador: Orientable 360°, resistente a cambios bruscos de temperatura, evitando empañamiento. (Cobre - vidrio)
Observaciones: No incluye acoples
No incluye certificado de calibración

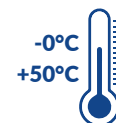

CÓDIGO	DN	ROSCA	Q3 (m³/h)	R (Q3/Q1)	LONG (mm)	UNIDAD EMPAQUE	PRECIO	POL
DNJN012	1/2"	3/4" - 3/4"	2,5	500	115	10	\$ 208.600	CO
DNJN019	3/4"	1" - 1"	4,0	500	190	10	\$ 305.000	CO
DNJN025	1"	1-1/4" - 1-1/4"	6,3	500	260	1	\$ 365.000	CO



DESCUENTO DISTRIBUIDOR	UNIDADES		
	100 - 300	320 - 500	520+
+ 30%	+ 5%	+ 7%	+ 10%

- NOTA:
- Esta lista de precios reemplaza a la anterior referencia 21 feb 2026
 - Estos precios NO INCLUYEN IVA y están sujetos a cambios sin previo aviso.
 - La política de descuentos (POL) aplica únicamente para unidades de empaque en las referencias marcadas.
 - Los descuentos adicionales por unidades de empaque solo aplican en las referencias marcadas con los íconos:



Medidor Volumétrico JV400 Diámetros Grandes R 315 Agua Fría - Carátula Seca



Hecho en Portugal



Modelo: JV400
Lectura: Pre- equipado para lectura remota
Transmisión: Magnética
Norma: TCM142/13-5128 y 0119-SJ-A002-10
Cuerpo: Metálico
Observaciones: No incluye acoples
No incluye certificado de calibración



CÓDIGO	DN	ROSCA	Q3 (m³/h)	R (Q3/Q1)	LONG (mm)	UNIDAD EMPAQUE	PRECIO	POL
* DLJL032	1-1/4"	1-1/2" - 1-1/2"	10	315	260	1	\$ 886,000	CO

*Aprobado por el Acueducto de Bogotá para rangos metrológicos R315

MEDIDORES DE VELOCIDAD

21 Marzo 2026

Medidores JM600 Chorro Único Composite R200 Agua Fría



Hecho en Portugal



Modelo: JM600
Lectura: Pre- equipado para lectura remota
Transmisión: Magnética
Norma: Aprobación MID2004/22/EC N° TCM142/14-5191
Cuerpo: Plástico (composite)
Observaciones: No incluye acoples
No incluye certificado de calibración

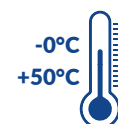

CÓDIGO	DN	ROSCA	Q3 (m³/h)	R (Q3/Q1)	LONG (mm)	UNIDAD EMPAQUE	PRECIO	POL
DMJM012	1/2"	3/4" - 3/4"	2,5	200	115	10	\$ 154,200	CO
* DMJM013	1/2"	3/4" - 3/4"	2,5	200	115	10	\$ 178,700	CO

* Kit que incluye: Medidor, acoples, alargaderas y certificado de calibración.



Completan especificaciones para Empresa de Acueducto de Bogotá



Und. mínima de despacho para descuento Distribuidor

Descuentos adicionales



Unidad de empaque



DESCUENTO DISTRIBUIDOR	UNIDADES		
	100 - 300	320 - 500	520+
+ 30%	+ 5%	+ 7%	+ 10%

NOTA:

- Esta lista de precios reemplaza a la anterior referencia 21 feb 2026
- Estos precios NO INCLUYEN IVA y están sujetos a cambios sin previo aviso.
- La política de descuentos (POL) aplica únicamente para unidades de empaque en las referencias marcadas.
- Los descuentos adicionales por unidades de empaque solo aplican en las referencias marcadas con los íconos:



**Medidores Combi Chorro Único Metalico R125
Agua Caliente - Carátula Seca**



Hecho en Portugal



Modelo: COMBI
Norma: Aprobación MID2014/32/UE N° TCM142/13-5128
Lectura: Pre- equipado para lectura remota.
Transmisión: Magnética
Cuerpo: Metálico
Totalizador: Orientable 360° y carátula inclinada
Observaciones: No incluye acoples
No incluye certificado de calibración

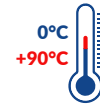

CÓDIGO	DN	ROSCA	Q3 (m³/h)	R (Q3/Q1)	LONG (mm)	UNIDAD EMPAQUE	PRECIO	POL
DJJC012	1/2"	3/4" - 3/4"	2,5	125	115	20	\$ 134.200	CO
DJJD019	3/4"	1"-1"	4	125	115	20	\$ 147,200	CO

**Medidores SJ Chorro Único Metalico R100
Agua Caliente - Carátula Seca**



Hecho en Portugal



Modelo: SJ
Norma: TCM142/20-5700 y 0119-SJ-A010-08
Lectura: Pre - equipado emisor de pulsos
Transmisión: Magnética
Cuerpo: Metálico
Totalizador: Orientable 360° súper seco
Observaciones: No incluye acoples
No incluye certificado de calibración

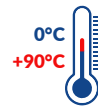

Und. mínima de despacho para desdcto Distribuidor

CÓDIGO	DN	ROSCA	Q3 (m³/h)	R (Q3/Q1)	LONG (mm)	CAJA MASTER	PRECIO	POL
DCJA012	1/2"	3/4" - 3/4"	1,6	100	115	10 	\$ 121.000	CO



Descuentos adicionales



Unidad de empaque

DESCUENTO DISTRIBUIDOR	UNIDADES		
	100 - 300	320 - 500	520+
+ 30%	+ 5%	+ 7%	+ 10%

NOTA:

- Esta lista de precios reemplaza a la anterior referencia 21 feb 2026
- Estos precios NO INCLUYEN IVA y están sujetos a cambios sin previo aviso.
- La política de descuentos (POL) aplica únicamente para unidades de empaque en las referencias marcadas.
- Los descuentos adicionales por unidades de empaque solo aplican en las referencias marcadas con los íconos:  



Medidores JT300 Chorro Múltiple R200 / Agua Fría Carátula Seca Vidrio Templado



Hecho en Portugal



Modelo: JT300
Lectura: Pre- equipado para lectura remota.
Transmisión: Mecánica
Norma: Aprobación MID2014/32/UE N° TCM142/08-4604
Cuerpo: Metálico
Totalizador: Orientable 360° y carátula plana
Observaciones: No incluye acoples
No incluye certificado de calibración

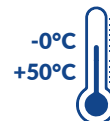

CÓDIGO	DN	ROSCA	Q3 (m³/h)	R (Q3/Q1)	LONG (mm)	UNIDAD EMPAQUE	PRECIO	POL
DOJA025	1"	1-1/4" - 1-1/4"	6,3	200	260	1	\$ 563.800	CO
DOJA032	1-1/4"	1-1/2" - 1-1/2"	10	200	260	1	\$ 618.700	CO
DOJA038	1-1/2"	2" - 2"	16	200	300	1	\$ 1,093,000	CO
*DOJA050	2"	2-1/2" - 2-1/2"	24	200	300	1	\$ 1,455,500	CO

*Disponible conexión brida ANSI 125

Cable Emisor REED para JT300



Hecho en Portugal



CÓDIGO	PRECIO	POL
DUJC003	\$ 166,500	CO

Medidore MST Chorro Múltiple R100 / Agua Fría - Carátula





Modelo: MST
Lectura: Pre- equipado para lectura remota.
Transmisión: Magnética
Norma: Aprobación MID2014/32/UE N° TCM142/14-5239
Cuerpo: Metálico
Totalizador: Orientable 360° y carátula plana
Observaciones: No incluye acoples
No incluye certificado de calibración



CÓDIGO	DN	ROSCA	Q3 (m³/h)	R (Q3/Q1)	LONG (mm)	UNIDAD EMPAQUE	PRECIO	POL
DPJA025	1"	1-1/4" - 1-1/4"	6,3	80	260	1	\$ 483.900	CO
DPJA032	1-1/4"	1-1/2" - 1-1/2"	6,0	80	260	1	\$ 541.800	CO
DPJA038	1-1-2"	2" - 2"	16	80	300	1	\$ 855.400	CO
DPJA050	2"	2-1/2" - 2-1/2"	24	80	300	1	\$ 1,418,800	CO

Solo disponible con carátula Plana

NOTA:

- Esta lista de precios reemplaza a la anterior referencia 21 feb 2026
- Estos precios NO INCLUYEN IVA y están sujetos a cambios sin previo aviso.
- La política de descuentos (POL) aplica únicamente para unidades de empaque en las referencias marcadas.
- Los descuentos adicionales por unidades de empaque solo aplican en las referencias marcadas con los íconos:  

Caja Plástica para Medidor de Agua 1/2"



Caja: Polietileno alta densidad (PEAD)
Tapa, trinquete, llave y pasador: (PEAD)
Resorte: Acero inoxidable
Empaque: Caucho

CÓDIGO	DESCRIPCIÓN	UNIDAD EMPAQUE	PRECIO	POL
TQBU003	Caja para medidor de agua	1	\$57.900	CO

Accesorios - Precios Netos



CÓDIGO	DESCRIPCIÓN	UNIDAD EMPAQUE	PRECIO	POL
DUJG001	Acoples metálicos para medidor de 1/2" Rosca 3/4"	5	\$ 22.000	CO
DUJG002	Acoples metálicos para medidor de 3/4" Rosca 1"	1	\$ 40.500	CO
DUJG003	Acoples metálicos para medidor de 1" Rosca 1-1/4"	1	\$ 60.200	CO
DUJG004	Acoples metálicos para medidor de 1-1/4" Rosca 1-1/2"	1	\$ 81.300	CO
DUJG005	Acoples plasticos para medidor de 1/2" Rosca 3/4"	5	\$ 7.500	CO
DUJG006	Acoples metálicos para medidor de 1-1/2" Rosca 2"	1	\$ 107.800	CO
DUJG007	Acoples metálicos para medidor de 2" Rosca 2-1/2"	1	\$ 293.000	CO
DUJG008	Acoples plásticos para medidor de 3/4" Rosca 1"	1	\$ 20.000	CO
DUJG009	Acoples plásticos para medidor de 1" Rosca 1-1/4"	1	\$ 27.900	CO

Certificados de calibración Norma NTC-ISO 4064:2016 con laboratorios acreditados

CÓDIGO	DIÁMETRO	PRECIO	POL
SER007	Calibración de medidores con diámetro interno de 1/2"	\$ 12.300	CO
SER008	Calibración de medidores con diámetro interno 3/4"	\$ 15.300	CO
SER009	Calibración de medidores con diámetro interno 1"	\$ 69.300	CO
SER010	Calibración de medidores con diámetro interno 1-1/4" y 1-1/2"	\$ 77.900	CO
SER011	Calibración de medidores con diámetro interno 2" y 3"	\$ 417.200	CO

*Para diámetros de 4" o superior, se realiza calibración en campo. Precio directo con el laboratorio.

Instalación Sugerida para Medidores

- Desde línea de acueducto
- Válvula antifraude
- Micromedidor
- Válvula de bola tipo mariposa
- Entrada instalación hidráulica

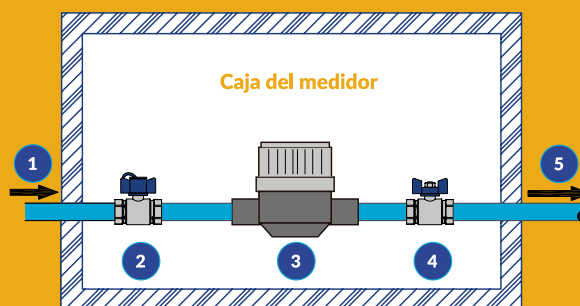

Suministramos válvulas de bola, antifraude y registros de incorporación marca





Sistema de Telemetría en medición de agua

Recolección, transmisión, almacenamiento y gestión de datos con tecnología remota.

Para ver video de Telemetría



Características y ventajas:

- Permite gestionar hasta 96 lecturas diarias
- Equipado con RTC (Reloj en tiempo real)
- Permite hacer patrones de consumo
- Permite hacer balances hídricos
- Tarificación horaria
- Permite el envío de datos y alarmas para:

- 🔔 Flujo inverso
- 🔔 Contador detenido
- 🔔 Manipulación
- 🔔 Alarma de fuga
- 🔔 Estado de la batería
- 🔔 Campos magnéticos
- 🔔 Sobredimensionamiento y subdimensionamiento



CÓDIGO	DESCRIPCIÓN	COMUNICACIÓN	UNIDAD EMPAQUE	PRECIO	POL
DUJB005	Módulo lectura remota SIGFOX	Sigfox	1	\$ 536.000	CO

Compatible con todos los medidores pre equipados para lectura remota. Identifíquelos en nuestra lista de precios con este símbolo:



NOTA:

- Esta lista de precios reemplaza a la anterior referencia 21 feb 2026
- Estos precios NO INCLUYEN IVA y están sujetos a cambios sin previo aviso.
- La política de descuentos (POL) aplica únicamente para unidades de empaque en las referencias marcadas.
- Los descuentos adicionales por unidades de empaque solo aplican en las referencias marcadas con los íconos:

MACROMEDIDORES

22 Nov
2022

Macromedidores para aguas negras



Instituto Metrológico
de República Checa

Clase: B
Tramisión: Magnética
Tipo de Lectura: Sellado seco sin contacto con el agua
Posición: Puede ser instalado en cualquier posición, siguiendo recomendaciones. Mejor rendimiento instalación horizontal
Presión de trabajo: 230 PSI
Tipo de Turbina: Tangencial
Tipo turbo: IR-A
Sólidos: 30%
Temperatura: 50°C



CÓDIGO	DIÁMETRO	CONEXIÓN	Qn m³/h	UNIDAD EMPAQUE	PRECIO	POL
DRBM050	2"	ANSI 125	35	1	\$ 2.155.800	CO
DRBM075	3"	ANSI 125	75	1	\$ 1.275.300	CO
DRBM100	4"	ANSI 125	125	1	\$ 1.406.400	CO
DRBM150	6"	ANSI 125	250	1	\$ 2.016.000	CO
DRBM200	8"	ANSI 125	450	1	\$ 2.283.800	CO
DRBM250	10"	ANSI 125	600	1	\$ 3.626.700	CO
DRBM300	12"	ANSI 125	800	1	\$ 4.626.300	CO

Macromedidores para aguas limpias



Aprobado por el
Acueducto de Bogotá



Instituto Metrológico
de República Checa

Clase: B, aprobación ID 2004/22/ES, de conformidad con OIML R49, EN14154
Trasmision: Magnética
Tipo de Lectura: Sellado seco sin contacto con el agua, IP68, para una fiabilidad en la lectura
Posición: Puede ser instalado en cualquier posición, siguiendo recomendaciones.
Presión de trabajo: 230 PSI
Tipo turbina: Helicoidal woltman
Tipo turbo: BAR - M
Temperatura: 50°C

CÓDIGO	DIÁMETRO	CONEXIÓN	Qn m³/h	UNIDAD EMPAQUE	PRECIO	POL
DSBM050	2"	ANSI 125	40	1	\$ 1.456.200	CO
DSBM075	3"	ANSI 125	63	1	\$ 1.836.000	CO
DSBM100	4"	ANSI 125	100	1	\$ 2.383.200	CO
DSBM150	6"	ANSI 125	250	1	\$ 3.309.600	CO
DSBM200	8"	ANSI 125	400	1	\$ 4.101.300	CO
DSBM250	10"	ANSI 125	630	1	\$ 6.460.700	CO
DSBM300	12"	ANSI 125	1.000	1	\$ 10.844.300	CO
DSBM350	14"	ANSI 125	1.300	1	\$ 14.181.700	CO
DSBM400	16"	ANSI 125	1.600	1	\$ 18.034.700	CO

Transmisor de pulso Reed Switch | COD. DUBM051 | \$ 169.000 | CO

° Para pedidos por volumen, favor consultar descuentos especiales. Para diámetros mayores consultar con su asesor



Instalación Típica - Estación Macromedidores

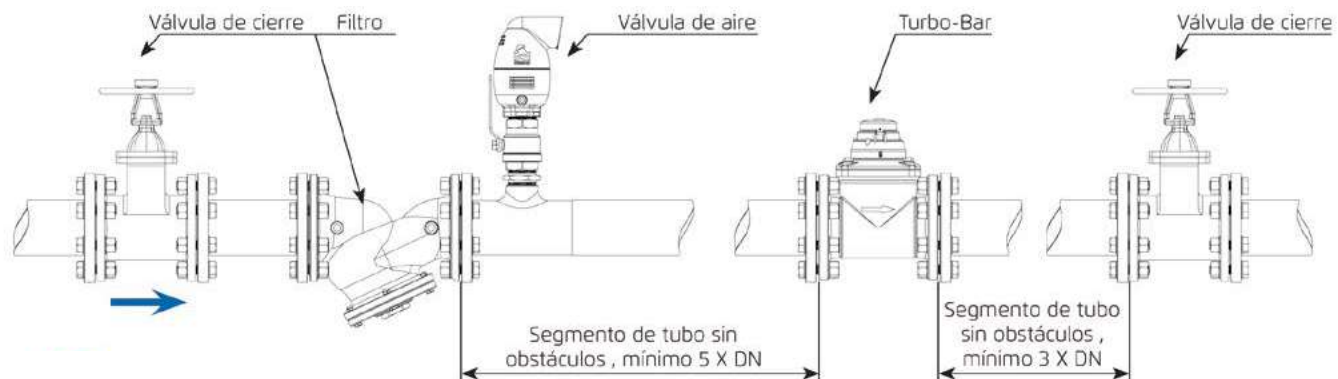

Encuentre en Helbert todos los accesorios para la correcta instalación de su estación de medición.



MACROMEDIDORES

23 Sept.
2024

Macromedidor para riego y aguas residuales



Instituto Metroológico
de República Checa

Clase: B / R40
Tramisión: Magnética
Tipo de Lectura: Seca sin contacto con el agua
Tipo turbina: Tangencial
Presión de Trabajo: 230 PSI
Observaciones: Pre equipado para emisores de pulsos



CÓDIGO	DIÁMETRO	CONEXIÓN	MÁXIMO CAUDAL m³/h	UNIDAD EMPAQUE	PRECIO	POL
DTJB050	2"	ANSI 150	40	1	\$ 1,249,600	CO
DTJB075	3"	ANSI 150	63	1	\$ 1,319,600	CO
DTJB100	4"	ANSI 150	100	1	\$ 1,485,200	CO
DTJB150	6"	ANSI 150	250	1	\$ 2,412,000	CO
DTJB200	8"	ANSI 150	400	1	\$ 3,093,300	CO
DUJA006	Emisor de pulsos eléctricos RED WOLTMAN			1	\$152.000	N/A

CÓDIGO	DESCRIPCIÓN	UNIDAD EMPAQUE	PRECIO	POL
DUJB001	Módulo externo lectura remota ARROW	1	\$ 308.000	CO

Para medidor con lectura remota ARROW se necesita módulo y cable.

Macromedidor para agua potable Woltmann WMAP EVO R160



Clase: C / R160
Tramisión: Magnética
Tipo de Lectura: Sellado seco sin contacto con el agua
Pre - equipado para salida de pulsos
Tipo turbina: Hélice Axial
Presión de Trabajo: 230 PSI
Instalación: Horizontal o vertical
Temperatura: 50°C
Observaciones: Aprobación según Directiva 2014/32/UE, protección IP68



i **AMPLIO RANGO DE MEDIDA**
para bajos y altos caudales



CÓDIGO	DIÁMETRO	CONEXIÓN	MÁXIMO CAUDAL m³/h	UNIDAD EMPAQUE	PRECIO	POL
DTJE050	2"	ANSI 150	40	1	\$ 1,548,300	CO
DTJE075	3"	ANSI 150	100	1	\$ 1,818,600	CO
DTJE100	4"	ANSI 150	160	1	\$ 2,140,000	CO
DTJE150	6"	ANSI 150	250	1	\$ 3,401,000	CO
DTJE200	8"	ANSI 150	400	1	\$ 3,962,000	CO
DTJE250	10"	ANSI 150	630	1	\$ 7,128,300	CO

CÓDIGO	DESCRIPCIÓN	UNIDAD EMPAQUE	PRECIO	POL
DUJB001	Módulo externo lectura remota ARROW	1	\$ 280.000	CO
DUJA006	Emisor de pulsos eléctricos RED WOLTMAN	1	\$ 152.000	CO

*Para suministro, instalación y puesta en marcha de telemetría, consultar con departamento técnico Helbert.



DS100-6-ENG



Hecho en Israel

MACROMEDIDORES ELECTROMAGNÉTICOS

24 Febrero 2026

Macromedidor para Aguas Limpias y Aguas Negras

La estructura de los medidores crea un campo magnético y la ruta generada por los electrodos, proporcionan una lectura con un intervalo de medición extremadamente amplio y preciso.

Cuerpo y Bidas

- EN1092-1, ANSI 150, ANSI 300, ANSI 600, ANSI 900
- Tubo de flujo en acero inoxidable AISI 304 equipado con bridas de acero al carbono o acero inoxidable.
- Dos bobinas instaladas en la parte superior e inferior.

Electrodos

Los electrodos estándar en Hastelloy C garantizan una amplia compatibilidad con diferentes tipos de líquidos.

Módulos opcionales

Módulo BERMAD, GSM/GPRS, Presión y temperatura

Instalación

Realizarse acorde a las especificaciones del fabricante descritas en el manual.

Versión Separada (Bajo pedido)

Convertidor y sensor separados por cable a una distancia máxima de 30 mt - MC608B, 100 mt - MC608A

Macromedidor Electromagnético con Batería - Modelo MUT2200EL - MC608B

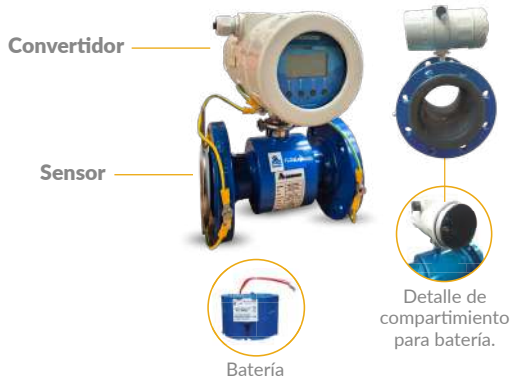

INCLUYE ANILLO DE PUESTA TIERRA

Suministro de Energía

Batería de litio, sensor con protección IP68 y convertidor IP68.

Versión

Compacta: Convertidor y sensor unidos

Comunicaciones/Señales

Interfaz IrCOM, Salida de pulsos, 4-20 mA bucle

CÓDIGO	DN	CONEXIÓN	Q Permanente Q3 (m³/h)	PRECIO	POL
DTDC050	2"	ANSI 150	25	\$ 11,050,000	CO
DTDC075	3"	ANSI 150	63	\$ 12,542,000	CO
DTDC100	4"	ANSI 150	100	\$ 13,576,000	CO
DTDC150	6"	ANSI 150	250	\$ 15,716,500	CO
DTDC200	8"	ANSI 150	400	\$ 16,764,500	CO
DTDC250	10"	ANSI 150	630	\$ 20,000,000	CO
DTDC300	12"	ANSI 150	1000	\$ 21,203,500	CO

Macromedidor Electromagnético con Conexión Eléctrica - Modelo MUT2200EL -MC608A



INCLUYE ANILLO DE PUESTA TIERRA

Suministro de Energía

Conexión eléctrica 90V - 260V o 12/24 Vac/dc (bajo pedido) protección IP68

Versión

Compacta: Convertidor y sensor unidos

Comunicaciones/Señales

RS 485 - unidad terminal remota (RTU) MODBUS, Interfaz IrCOM, 4-20 mA, Salida de pulsos, Salida digital programable

CÓDIGO	DN	CONEXIÓN	Q Permanente Q3 (m³/h)	PRECIO	POL
DTEC050	2"	ANSI 150	25	\$ 10,424,300	CO
DTEC075	3"	ANSI 150	63	\$ 11,554,500	CO
DTEC100	4"	ANSI 150	100	\$ 11,708,400	CO
DTEC150	6"	ANSI 150	250	\$ 15,798,000	CO
DTEC200	8"	ANSI 150	400	\$ 15,777,100	CO
DTEC250	10"	ANSI 150	630	\$ 17,669,600	CO

NOTA: - Esta lista de precios reemplaza a la anterior referencia 24 de agosto de 2025
- Estos precios NO INCLUYEN IVA y están sujetos a cambios sin previo aviso.



Accesorios para Macromedidores Electromagnéticos



CÓDIGO	DESCRIPCIÓN	PRECIO	POL
DTBC011	Cable conexión de datos IRCOM USB	\$ 959.200	CO
DTBC010	Batería para MUT2200EL - MC608B	\$ 1.182.800	CO

Observación: En caso de requerir un cable para el totalizador externo, comuníquese con su asesor comercial.

Medidor Electromagnético Bermad MUT7000



Puedes consultar y monitorear los datos directamente con tu telefono celular.

Cuerpo: Plástico reforzado con fibra de vidrio (Composite)
Tipo de Lectura: Pantalla LCD protección IP68
Presión de Trabajo: 232 PSI
Conexión: Ranura
Memoria: 100,000 líneas de datos
Instalación: Horizontal, vertical o inclinada
Temperatura: 50°C
Observaciones: Certificación MID 2014/32/CE R500
Batería: 10 años de duración - intercambiable
Comunicación: Bluetooth App Móvil Mag Meter - Salida de pulsos

CÓDIGO	DN	CONEXIÓN	PRECIO	POL
DTFC051	2"	ANSI 150	\$ 6,291,000	CO
DTFC076	3"	ANSI 150	\$ 8,977,000	CO
DTFC101	4"	ANSI 150	\$ 10,186,000	CO



MICROMEDIDORES

25 Febrero 2026

Medidor de Velocidad Atlantis Chorro Único Aleación en Cobre

R160



Hecho en España



Marca: Hidroconta - Atlantis
 Tipo: Velocidad Atlantis Chorro Único
 Norma: Cumple ISO-NTC 4064:2016
 Aprobación MID: Para agua potable. Directiva 2014/32/UE.
 Lectura: Pre-equipado para lectura remota
 Presión: 232 psi o 16 bar
 Transmisión: Magnética
 Temperatura: 30 °C del agua
 Incluye: Acoples plásticos y certificado de calibración
 Observaciones: Instalación Horizontal

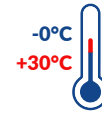

Und. mínima de despacho para descuento Distribuidor

CÓDIGO	DN (mm)	ROSCA	ACOPLE	Q3 (M3/H)	R (Q3/Q1)	LONG (mm)	UNIDAD EMPAQUE	PRECIO	POL
DXHA012	1/2"	3/4"	Plástico	2,5	160	115	20	\$ 151.000	CO

Descuentos adicionales



Unidad de empaque

DESCUENTO DISTRIBUIDOR	UNIDADES		
	100 - 300	320 - 500	520+
+ 30%	+ 5%	+ 7%	+ 10%

Medidor de Velocidad Atlantis Chorro Único Aleación en Cobre

R200



Hecho en España



Marca: Hidroconta - Atlantis
 Tipo: Velocidad Atlantis Chorro Único
 Norma: Cumple ISO-NTC 4064:2016
 Aprobación MID: Para agua potable. Directiva 2014/32/UE.
 Lectura: Pre-equipado para lectura remota
 Presión: 232 psi o 16 bar
 Transmisión: Magnética
 Temperatura: 30 °C del agua
 Incluye: Acoples plásticos y certificado de calibración
 Observaciones: Instalación Horizontal

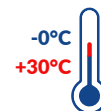

Und. mínima de despacho para descuento Distribuidor

CÓDIGO	DN (mm)	ROSCA	ACOPLE	Q3 (M3/H)	R (Q3/Q1)	LONG (mm)	UNIDAD EMPAQUE	PRECIO	POL
DXHE012	1/2"	3/4"	plástico	2,5	160	190	20	\$ 186.100	CO

NOTA: - Esta lista de precios reemplaza a la anterior referencia 25 agosto 2024
 - Estos precios NO INCLUYEN IVA y están sujetos a cambios sin previo aviso.
 - La política de descuentos (POL) aplica únicamente para unidades de empaque en las referencias marcadas.
 - Los descuentos adicionales por unidades de empaque solo aplican en las referencias marcadas con los íconos:

MACROMEDIDORES

26 Marzo 2025



Macromedidor Tangencial

Norma: Requisitos directiva 2014/32/UE, estándares ISO4064:2017 y OIML R 49:2013
 Transmisión: Magnética
 Tipo de Lectura: Sellado seco sin contacto con el agua
 Adaptable a lectura remota
 Presión de trabajo: PN 16 - 230 PSI
 Temperatura: 30 C°



CÓDIGO	DIÁMETRO	CONEXIÓN	Qn m³/h	UNIDAD EMPAQUE	PRECIO	POL
DTJG050	2"	ANSI 125	63	1	\$ 1,036,000	CO
DTJG075	3"	ANSI 125	100	1	\$ 1,109,000	CO
DTJG100	4"	ANSI 125	160	1	\$ 1,540,000	CO
DTJG150	6"	ANSI 125	400	1	\$ 2,492,000	CO
DTJG200	8"	ANSI 125	630	1	\$ 3,831,000	CO
DTJG250	10"	ANSI 125	1000	1	\$ 6,317,000	CO



Macromedidor Tipo Woltman

Norma: Requisitos directiva 2014/32/UE, estándares ISO4064:2017 y OIML R 49:2013
 Trasmision: Magnetica
 Tipo de Lectura: Sellado seco sin contacto con el agua. Adaptable para lectura remota
 Posición: Puede ser instalado en cualquier posición, siguiendo recomendaciones.
 Presión de trabajo: PN 16 230 PSI
 Temperatura: 50°C



CÓDIGO	DIÁMETRO	CONEXIÓN	Q3 m³/h	UNIDAD EMPAQUE	PRECIO	POL
DTJC050	2"	ANSI 125	63	1	\$ 1,449,000	CO
DTJC075	3"	ANSI 125	100	1	\$ 1,814,500	CO
DTJC100	4"	ANSI 125	160	1	\$ 2,140,000	CO
DTJC150	6"	ANSI 125	400	1	\$ 3,410,000	CO
DTJC200	8"	ANSI 125	630	1	\$ 4,583,500	CO
DTJC250	10"	ANSI150	1000	1	\$ 7,174,000	CO
DTJC300	12"	ANSI150	1000	1	\$ 9,588,500	CO



gaer



Hecho en España

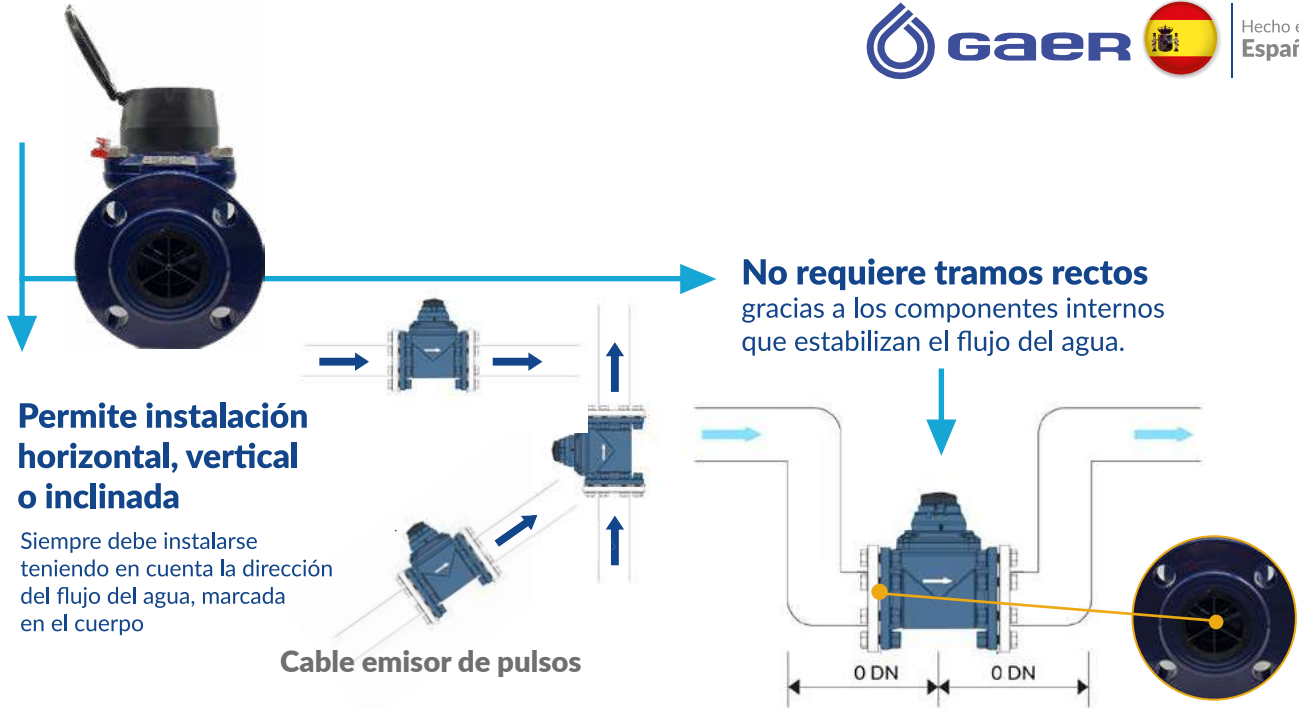

CÓDIGO	DESCRIPCIÓN	PRECIO	POL
DUGA001	Cable emisor de pulsos medidor gaer Woltman	\$ 96.000	CO
DUGA002	Cable emisor de pulsos medidor gaer Tangencial	\$ 80.600	CO

MACROMEDIDORES DE ULTRASONIDOS

27 ENE
2025



Hecho en
Portugal



Medidor Ultrasonidos para Agua Potable JU500

La medición más exacta y fiable para el control de grandes consumos y monitorización del rendimiento en grandes redes de distribución de agua.



Cuerpo: Fundición dúctil con revestimiento epoxi
 Tipo de Lectura: Pantalla LCD protección IP6810
 Pre - equipado para salida de pulsos
 Presión de Trabajo: 232 PSI
 Instalación: Horizontal, vertical o inclinada
 Temperatura: 50°C
 Observaciones: Certificación MID 2014/32/CE R500
 Batería: 16 años de duración
 Comunicación: Salida de -pulsos/-RS485



CÓDIGO	DIÁMETRO	CONEXIÓN	Q. PERMANENTE Q3 (m³/h)	Q. MINIMO Q1 (m³/h)	UNIDAD EMPAQUE	PRECIO	POL
DTJU050	2"	ANSI 150	40	0,08	1	\$ 5,320,466	CO
DTJU075	3"	ANSI 150	63	0,125	1	\$ 6,487,923	CO
DTJU100	4"	ANSI 150	100	0,125	1	\$ 7,420,000	CO
DTJU150	6"	ANSI 150	160	0,20	1	\$ 10,599,744	CO

* Pre equipado para lectura remota (Sigfox, LoRa y GPRS) sobre pedido.



Hecho en
España



Medidor Ultrasonidos para Agua Potable GMU 500

diseño robusto, con tecnología de medición de doble haz ultrasónica que proporciona una medición de alta precisión.



Nuevo

Cuerpo: Fundición dúctil con revestimiento epoxi
 Tipo de Lectura: Pantalla LCD protección IP6810
 Pre - equipado para salida de pulsos
 Presión de Trabajo: 232 PSI
 Instalación: Horizontal o vertical
 Temperatura: 50°C
 Observaciones: MID 2014/32/CE (basado en OIML R49:2013, ISO 4064:2014, EN 14154:2005).
 Batería: 10 años de vida útil
 Medición: Bidireccional



CÓDIGO	DIÁMETRO	CONEXIÓN	Q. PERMANENTE Q3 (m³/h)	Q. MINIMO Q1 (m³/h)	UNIDAD EMPAQUE	PRECIO	POL
DTJV050	2"	ANSI 150	40	0,08	1	\$ 5,320,466	CO
DTJV075	3"	ANSI 150	63	0,130	1	\$ 6,487,923	CO
DTJV100	4"	ANSI 150	100	0,130	1	\$ 7,420,000	CO
DTJV150	6"	ANSI 150	150	0,20	1	\$ 10,599,744	CO

* Pre equipado para lectura remota (Sigfox, LoRa y GPRS) sobre pedido.

MDI

CONTROLES DE NIVEL

30 Febrero 2026



Control de Nivel "Micro Switch" para agua caliente 105°C

MDI



CÓDIGO	MODELO	CAP. AMP. 110-220	LONG. CABLE	SERVICIOS	PRECIO	POL
AAMD002	GT3CT1000	13A	10'	Tanque Alto (Azul)	\$ 145,000	CO



Control de Nivel de Mercurio Agua Fría

MDI



CÓDIGO	MODELO	CAP. AMP. 110-220	LONG. CABLE	SERVICIOS	PRECIO	POL
AAMD004	EM10W2000	13 A-6 A	20'	TANQUE BAJO (Negro)	\$ 166,500	CO
AAMD005	EB1CW2000	13 A-6 A	20'	TANQUE ALTO (Amarillo)	\$ 154,400	CO
AAMD006	BG2DW2000	13 A-6 A	20'	TANQUE BAJO TANQUE ALTO (Verde)	\$ 173,300	CO



Control de Nivel "Micro Switch"

MDI



CÓDIGO	MODELO	CAP. AMP. 110-220	LONG. CABLE	SERVICIOS	PRECIO	POL
AAMD007	GF10W1000	13 A-6 A	10'	Tanque Bajo (Negro)	\$ 116,500	CO
AAMD008	HB2CU1000	13 A-6 A	10'	Tanque Alto (Azul)	\$ 118,000	CO



Pesas para Control de Nivel

MDI

Nuevo



CÓDIGO	PRECIO	POL
AAMD010	\$ 42,000	CO

NOTA: - Esta lista de precios reemplaza a la anterior referencia 30 Abril 2024
- Estos precios NO INCLUYEN IVA y están sujetos a cambios sin previo aviso.

CONTROLES DE NIVEL DE ELECTRODOS

31 Febrero
2020



Marca "Ametek" Tipo Transformador

CÓDIGO	MODELO	CERRAMIENTO	VOLTAJE PRIMARIO	VOLTAJE SECUNDARIO	Nº DE CONTACTOS	PRECIO	POL
AAME001	IC2C0	Abierto	230V	150V	2NO	\$ 449.600	CO
AAME005	IC2C1	En caja plástica	230V	150V	2NO	\$ 558.700	CO
AAME002	IC2D0	Abierto	230V	300V	2NO	\$ 449.600	CO
AAME006	IC2D1	En caja plástica	230V	300V	2NO	\$ 558.700	CO
AAME003	IC2E0	Abierto	230V	500V	2NO	\$ 449.600	CO
AAME007	IC2E1	En caja plástica	230V	500V	2NO	\$ 558.700	CO

Marca "Vyf" Tipo Electrónico

CÓDIGO	MODELO	CERRAMIENTO	VOLTAJE PRIMARIO	Nº DE CONTACTOS	PRECIO	POL
AAME004	IC2CO	Abierto	230V	2NO	\$ 449.600	CO
AAME008	IC2CO	En caja plástica	230V	2NO	\$ 558.700	CO

Electrodos

CÓDIGO	MARCA	MODELO	USO	DIÁMETRO	PRECIO	POL
AAME010	Warrick	3W1	Agua	23 mm	\$ 52.200	CO
AAME011	Warrick	3B1B	Agua Caliente	3/8" NPT	\$ 197.000	CO
AAME012	Ametek	6013-W2	Agua	36 mm	\$ 43.700	CO
AAME013	VyF	EC	Agua	16 mm	\$ 28.500	CO





INTERRUPTORES DE PRESIÓN

32 Octubre 2024

Calidad superior con alta rentabilidad.

con los **nuevos descuentos** por unidad de empaque y caja master

5%
ADICIONAL
UNIDAD DE
EMPAQUE

10%
ADICIONAL
CAJA
MASTER

Descuentos exclusivos para distribuidores



**Interruptor de presión para agua y aire
Tipo MDR-F16H**



ALTAS PRESIONES

Especial para aplicación en **EQUIPOS CONTRA INCENDIO**

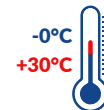

5%
ADICIONAL
UNIDAD DE
EMPAQUE

10%
ADICIONAL
CAJA
MASTER

Modelo: MDR - F16HS
Capacidad en Potencia: 2.2 kW
Certificación: Aprobado por UL / CSA
Operativa nominal Ie (UL / CSA): 124V CA 10 A
Conexión: 3/8" NPT
Grado de Protección: IP-54
Aplicaciones: **Equipos contra incendio**
Incluye: Caucho para entrada de cables

CÓDIGO	MODELO	GRADUACIÓN PSI	MIN PSI ON	MAX PSI OFF	UNIDAD DE EMPAQUE	CAJA MASTER	PRECIO	POL
ABCD200	MDRF16H	200-240	40	240	10	100	\$ 258.000	CO



Calidad superior con alta rentabilidad.

con los **nuevos descuentos** por unidad de empaque y caja master

5%
ADICIONAL
UNIDAD DE
EMPAQUE

10%
ADICIONAL
CAJA
MASTER

Descuentos exclusivos para distribuidores



Interruptor de presión para agua o aire tipo MDR 21/6



Nuevamente
en su
Empaque
original

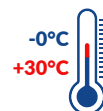

5%
ADICIONAL
UNIDAD DE
EMPAQUE

10%
ADICIONAL
CAJA
MASTER

Modelos: MDR 21/6 - MDR 21/11
 Capacidad en Potencia 2.2 kW
 Certificación: Aprobado por UL / CSA
 Operativa nominal Ie (UL / CSA): 124V CA 4 A
 Conexión: 1/4" NPT
 Grado de Protección: IP-44
 Uso: Agua y aire
 Incluye: Dos cauchos para entradas de cables

CÓDIGO	MODELO	MDR	GRADUACIÓN PSI	MIN PSI ON	MAX PSI OFF	UNIDAD DE EMPAQUE	CAJA MASTER	PRECIO	POL
ABCD020	21BAXXWW	21/6	20 - 40	15	90	10	100	\$ 70.600	CO
ABCD030	21CAXXWW	21/6	30 - 50	15	90	10	100	\$ 70.600	CO
ABCD040	21DAXXWW	21/6	40 - 60	15	90	10	100	\$ 70.600	CO
ABCD050	21TAXXWW	21/6	50 - 70	15	90	10	100	\$ 70.600	CO
ABCD060	21SAXXWW	21/6	60 - 80	15	90	10	100	\$ 70.600	CO
ABCD070	21UAXXWW	21/6	70 - 90	15	90	10	100	\$ 70.600	CO
ABCD080	21EAXXWW	21/11	80 - 100	40	160	10	100	\$ 70.600	CO
ABCD095CV	21FAXEWW	21/11	95 - 125	40	160	10	100	\$ 86.500	CO
ABCD095SV	21FAXXWW	21/11	95 - 125	40	160	10	100	\$ 70.600	CO
ABCD100SV	21GAXXWW	21/11	100 - 125	40	160	10	100	\$ 70.600	CO
ABCD120	21LAXXWW	21/11	120 - 140	40	160	10	100	\$ 70.600	CO
ABCD120CV	21LAXXWW	21/11	120 - 140	40	160	10	100	\$ 96.500	CO

CONTROLES DE NIVEL DE FLOTADOR

33 Octubre 2023

Controles de Nivel de Flotador



El Switch tiene dos polos. Los modelos completos incluyen bola en cobre, varilla en latón y guía en aluminio. Para uso en tanques de condensado y agua caliente. Para altos y bajos niveles o para controlar varias unidades de bombeo.

CÓDIGO	MODELO	CAP. HP 1F-115V	CAP. HP. 2F-220V	SERVICIOS	PRECIO	POL
ABSQ001	DG 2 Solo	2	3	Tanque Bajo	\$ 375.200	CO
ABSQ002	DG 2R Solo	2	3	Tanque Alto	\$ 409.400	CO
ABSQ003	DG 2 con bola y guía	2	3	Tanque Bajo	\$ 649.300	CO
ABSQ004	DG 2R con bola y guía	2	3	Tanque Alto	\$ 683.500	CO

Guía Flotador con bola de cobre

CÓDIGO	DESCRIPCIÓN	PRECIO	POL
HSGF001	Guía flotador con bola de cobre	\$ 274.100	DO

**Instalación Sugerida
Control de Nivel Guía de Flotador**

1. Control de nivel de flotador Square.
2. Guía flotador con bola cobre Helbert.
3. Cable de alimentación eléctrica.

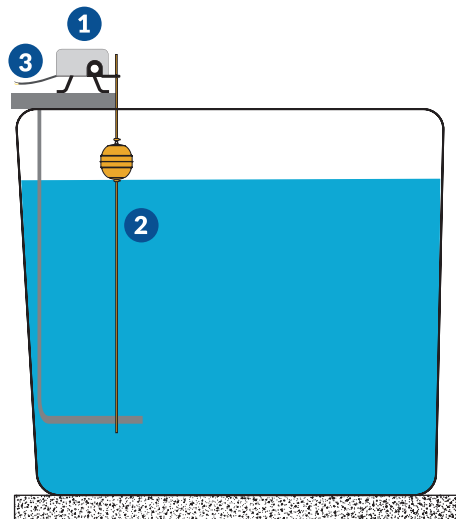

CONTROLES DE NIVEL

36 Febrero
2020

ALTERNADOR AUTOMÁTICO MARCA VyF



Para uso industrial en bombas y compresores. Permite el desgaste homogéneo en dos motores de un sólo equipo. Alternación automática por ciclos (1-2) y (2-1).

CÓDIGO	MODELO	TENSIÓN	TIPO	PRECIO	POL
AHIC001	HAM-230	220V	ABIERTO	\$ 287.600	CO

MONITORES DE VOLTAJE DIGITAL MARCA "ICM" USA



Pantalla digital con medición de voltaje línea a línea. Protección contra fallas antes del contactor. Protección contra fallas antes de rele de sobrecarga. Protección contra inversión de fase. Protección contra desbalanceo de fase. Protección contra alto y bajo voltaje. Led identificador de fallas. Parámetros de voltaje y desbalanceo programables

CÓDIGO	MODELO	TENSIÓN	TIPO	PRECIO	POL
AHIC004	ICM-450	190V/630V	3	\$ 637.000	CO

MONITORES DE VOLTAJE MARCA "ICM" USA



Protección contra caída de fase. Protección contra inversión de fase. Protección contra alto voltaje. Protección contra desbalanceo de fase. Temporizador de conexión y desconexión de falla. Contactos de 10 amperios. Montaje para riel omega. Leds indicadores de falla y función.

CÓDIGO	MODELO	TENSIÓN	FASES	PRECIO	POL
AHIC006	ICM-491	115V/230V	1	\$ 212.300	CO
AHIC005	ICM-408	190V/480V	3	\$ 279.900	CO

MANÓMETROS DE PRESIÓN

38 Febrero 2026

Serie 90 Tipo Seco

Manómetro de Presión Liviano Tipo Seco Conexión Vertical, 1/4" NPT



Cajas: Acero pintado negro
Partes internas: Latón
Lente: de 1.5" a 2.5" en acrílico, 4" en vidrio
Conexión: 1/8" NPT o 1/4" NPT estándar
Aplicación: Plomería, calefacción, aire acondicionado, neumática, hidráulica, tanques de agua, compresores de aire, OEM.



Nuevo



CÓDIGO	PRESIÓN PSI	DIÁM. CARÁTULA	UNIDAD DE EMPAQUE	CAJA MASTER	PRECIO	POL
FEVW030	0-30 PSI	2.5"	20	100	\$27.000	CO
FIVW100	0-100 PSI	2"	20	100	\$ 25,000	CO
FIVW160	0-160 PSI	2"	20	100	\$ 25,000	CO
FIVW200	0-200 PSI	2"	20	100	\$ 25,000	CO
FIVW300	0-300 PSI	2"	20	100	\$ 25,000	CO

Und Empaque 5% adicional

Master 7% adicional

Serie 90 Tipo Seco

Manómetros de Presión Tipo Seco Conexión Vertical, 1/4" NPT



Cajas: Acero
Partes internas: Latón
Tornillo limitador: Para evitar pulsaciones
Lente: Roscado desmontable
Conexión: 1/4" NPT
Aplicación: Agua, vapor, aire, aceite y elementos que no afecten el bronce



CÓDIGO	PRESIÓN PSI	DIÁM. CARÁTULA	UNIDAD DE EMPAQUE	CAJA MASTER	PRECIO	POL
FAVW030	0-30 PSI	2"	20	100	\$ 36.600	CO
FAVW060	0-60 PSI	2"	20	100	\$ 36.600	CO
FAVW100	0-100 PSI	2"	20	100	\$ 36.600	CO
FAVW160	0-160 PSI	2"	20	100	\$ 36.600	CO
FAVW200	0-200 PSI	2"	20	100	\$ 36.600	CO
FAVW300	0-300 PSI	2"	20	100	\$ 36.600	CO

Und Empaque 5% adicional

Master 7% adicional

NOTA: - Esta lista de precios reemplaza a la anterior referencia 38 marzo 2025
- Estos precios NO INCLUYEN IVA y están sujetos a cambios sin previo aviso.
- La política de descuentos (POL) aplica únicamente para unidades de empaque en las referencias marcadas.
- Los descuentos adicionales por unidades de empaque solo aplican en las referencias marcadas con los iconos:



Conexión trasera

**-5%
ADICIONAL**
Por unidad
de empaque

Manómetros de Presión - Conexión Trasera

Cajas: Acero
Partes internas: Latón
Tornillo limitador: Para evitar pulsaciones
Lente: Roscado desmontable
Conexión: 1/4" NPT
Aplicación: Agua, vapor, aire, aceite y elementos que no afecten el bronce



CÓDIGO	PRESIÓN PSI	DIÁM. CARÁTULA	UNIDAD DE EMPAQUE	PRECIO	POL
FATW060	0-60 PSI	2"	20	\$ 12.600	CO
FATW100	0-100 PSI	2"	20	\$ 17.700	CO
FATW160	0-160 PSI	2"	20	\$ 17.700	CO
FATW300	0-300 PSI	2"	20	\$ 17.700	CO
FATW600	0-600 PSI	2.5"	20	\$ 22.000	CO

Con Glicerina



Cajas: Acero Inoxidable
Partes internas: Latón
Conexión: Vertical de 1/4" Roscado desmontable
Aplicación: 1/4" NPT
Agua, vapor, aire, aceite y elementos que no afecten el bronce



**Und Empaque
5% adicional**
 **Master
7% adicional**

CÓDIGO	PRESIÓN PSI	DIÁM. CARÁTULA	UNIDAD DE EMPAQUE	CAJA MASTER	PRECIO	POL
FBVW060	0-60 PSI	2.5"	20	100	\$ 61.800	CO
FBVW100	0-100 PSI	2.5"	20	100	\$ 61.800	CO
FBVW160	0-160 PSI	2.5"	20	100	\$ 61.800	CO
FBVW200	0-200 PSI	2.5"	20	100	\$ 61.800	CO
FBVW300	0-300 PSI	2.5"	20	100	\$ 61.800	CO
FBVW600	0-600 PSI	2.5"	20	100	\$ 61.800	CO
FBVW201	0-2000 PSI	2.5"	20	100	\$ 61.800	CO

NOTA:

- Esta lista de precios reemplaza a la anterior referencia 38 marzo 2025
- Estos precios NO INCLUYEN IVA y están sujetos a cambios sin previo aviso.
- La política de descuentos (POL) aplica únicamente para unidades de empaque en las referencias marcadas.
- Los descuentos adicionales por unidades de empaque solo aplican en las referencias marcadas con los iconos:

Con Glicerina



**Manómetros con Glicerina
Conexión Vertical**

Cajas: Acero Inoxidable
Partes internas: Latón
Relleno: Glicerina
Conexión: Vertical de 1/4" Roscado desmontable
1/2" NPT
Aplicación: Ideal para bombas, compresores, prensas hidráulicas, maquinaria, equipos y motores neumáticos en entornos hostiles.
• Úselo donde haya vibraciones y pulsaciones dañinas



CÓDIGO	PRESIÓN PSI	DIÁM. CARÁTULA	UNIDAD DE EMPAQUE	PRECIO	POL
FGVW200	0-200 PSI	4"	1	\$ 162.000	CO

Digital



Manómetro Digital

Cajas: ABS
Partes internas: Latón
Suministro de energía: 2 Batería AAA (No incluidas)
Duración de la batería: 2 Años (en modo automático)
Modo de encendido: Automático o manual
Conexión: 1/4" NPT
Aplicación: Ideal para aplicaciones comerciales e industriales tanto en prueba, instalaciones de medida y de uso general agua, vapor, aire, aceite y elementos que no afecten el bronce
Certificado de calibración
Incluye:



CÓDIGO	PRESIÓN PSI	DIÁM. CARÁTULA	UNIDAD DE EMPAQUE	PRECIO	POL
FHVW600	0-600 PSI	2.5"	2	\$ 1.032.500	CO
FHVW1000	0-1000 PSI	2.5"	2	\$ 1.032.500	CO

Und Empaque 5% adicional

NOTA: - Esta lista de precios reemplaza a la anterior referencia 38 marzo 2025
- Estos precios NO INCLUYEN IVA y están sujetos a cambios sin previo aviso.
- La política de descuentos (POL) aplica únicamente para unidades de empaque en las referencias marcadas.
- Los descuentos adicionales por unidades de empaque solo aplican en las referencias marcadas con los iconos:



MANÓMETROS DE PRESIÓN StabilizR

38

Febrero 2026

Los manómetros están provistos con el sistema de amortiguación Stabilizer , el cual elimina la agitación del puntero provocada por las vibraciones y pulsaciones, esto facilita la lectura de la presión y elimina la preocupación por pérdidas del líquido de amortiguación, además elimina fugas y previene la decoloración.



Tipo Seco



Manómetros de Presión - Conexión Vertical

Cajas: Acero Inoxidable
 Partes internas: Latón
 Lente: Policarbonato
 Conexión: 1/4" NPT
 Aplicación: Bombas, compresores, prensas hidráulicas, maquinaria y motores que operen bajo condiciones severas.
 Atributos: Fácil mantenimiento, soportan mayor temperatura que los manómetros de glicerina, peso Ligero.

CÓDIGO	PRESIÓN PSI	DIÁM. CARÁTULA	UNIDAD DE EMPAQUE	CAJA MASTER	PRECIO	POL
FCVW060	0-60 PSI	2.5"	20	100	\$ 54.500	CO
FCVW100	0-100 PSI	2.5"	20	100	\$ 54.500	CO
FCVW160	0-160 PSI	2.5"	20	100	\$ 54.500	CO
FCVW200	0-200 PSI	2.5"	20	100	\$ 54.500	CO
FCVW300	0-300 PSI	2.5"	20	100	\$ 54.100	CO
FCVW210	0-2000 PSI	2.5"	20	100	\$ 54.500	CO
FEVW300	0-300 PSI	4"	1	1	\$ 132.000	CO

Und Empaque 5% adicional

Master 7% adicional

TRANSMISOR DE PRESIÓN



Carcasa: Acero Inoxidable
 Sensor: Cerámico con exactitud +/-0.5%
 Índice de protección: IP65, IP67
 Conexión: 1/4" NPT
 Aplicación: Instalaciones neumáticas, hidráulicas industriales, monitoreo de bombas, compresores, refrigeración y HVAC.

CÓDIGO	PRESIÓN PSI	PRECIO	POL
AKDA036	0-200 PSI	\$ 462.900	CO

NOTA: - Esta lista de precios reemplaza a la anterior referencia 38 marzo 2025
 - Estos precios NO INCLUYEN IVA y están sujetos a cambios sin previo aviso.
 - La política de descuentos (POL) aplica únicamente para unidades de empaque en las referencias marcadas.
 - Los descuentos adicionales por unidades de empaque solo aplican en las referencias marcadas con los iconos:



TERMÓMETROS INDUSTRIALES

38 Febrero 2026

NUEVO LANZAMIENTO

TERMÓMETROS INDUSTRIALES

Precisión que impulsa tu proceso.

- MÁXIMA PRECISIÓN**
Mediciones confiables y estables en condiciones exigentes.
- FÁCIL LECTURA**
Escala clara y precisa para un monitoreo eficiente.
- CONSTRUCCIÓN ROBUSTA**
Materiales de alta calidad para mayor durabilidad y resistencia.
- VERSÁTILES**
Ideales para una amplia gama de aplicaciones industriales.



Excellence Since 1953



Serie

TBM

Termómetros Bimetálicos

Los termómetros bimetálicos Winters son instrumentos de medición directa de la temperatura. Están herméticamente sellados y son a prueba de agua y de polvo. Para mediciones precisas es importante que el vástago esté sumergido pasando la ranura de la parte baja del vástago.



Cuerpo: Acero inoxidable 304
Sellado: Hermético, resistente al agua y al polvo
Recalibración: Externa en campo
Cabezal: Orientable 360° y ajuste angular de 90°



Nuevo



CÓDIGO	RANGO TEMP °C	DIÁM.	PRECIO	POL
WTWI020	20 / 180	5"	\$27.000	CO
WTWI030	30/300	5"	\$ 25,000	CO
WTWI040	-40/110	5"	\$ 25,000	CO
WTWI050	50/400	5"	\$ 25,000	CO

Serie

TAS

Termómetros con líquido de relleno

Los termómetros con líquido de relleno tienen un tubo de vidrio delante de una escala metálica. Este tubo se extiende hasta una cámara metálica y tiene un bulbo de vidrio. El tubo está completamente sellado y el bulbo contiene una determinada cantidad de líquido, el cual, al expandirse y contraerse por los cambios de temperatura, indicará la temperatura dentro del rango del termómetro.



Cuerpo: Tubo de vidrio con escala metálica y cámara metálica
Sellado: Completamente sellado para contener el líquido de medición
Cabezal: Escala orientable y ajuste angular para facilitar la lectura desde diferentes posiciones



Nuevo



CÓDIGO	RANGO TEMP °C	DIÁM.	PRECIO	POL
WTWI001	0/200	2"	\$27.000	CO
WTWI031	0/200	3"	\$ 25,000	CO

NOTA: - Esta lista de precios reemplaza a la anterior referencia 38 marzo 2026
- Estos precios NO INCLUYEN IVA y están sujetos a cambios sin previo aviso.
- La política de descuentos (POL) aplica únicamente para unidades de empaque en las referencias marcadas.
- Los descuentos adicionales por unidades de empaque solo aplican en las referencias marcadas con los iconos:





MANÓMETROS DE PRESIÓN

38 Febrero 2026

Serie 90 Tipo Seco

Manómetro de Presión Liviano Tipo Seco Conexión Vertical, 1/4" NPT



Nuevo

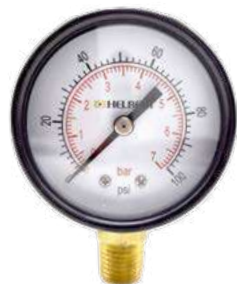

Cajas: Acero pintado negro
 Partes internas: Latón
 Lente: de 1.5" a 2.5" en acrílico, 4" en vidrio
 Conexión: 1/8" NPT o 1/4" NPT estándar
 Aplicación: Plomería, calefacción, aire acondicionado, neumática, hidráulica, tanques de agua, compresores de aire, OEM.



CÓDIGO	PRESIÓN PSI	DIÁM. CARÁTULA	UNIDAD DE EMPAQUE	CAJA MASTER	PRECIO	POL
FEVW030	0-30 PSI	2.5"	20	100	\$27.000	CO
FIVW100	0-100 PSI	2"	20	100	\$ 25,000	CO
FIVW160	0-160 PSI	2"	20	100	\$ 25,000	CO
FIVW200	0-200 PSI	2"	20	100	\$ 25,000	CO
FIVW300	0-300 PSI	2"	20	100	\$ 25,000	CO

Und Empaque 5% adicional

Master 7% adicional

Serie 90 Tipo Seco

Manómetros de Presión Tipo Seco Conexión Vertical, 1/4" NPT



Cajas: Acero
 Partes internas: Latón
 Tornillo limitador: Para evitar pulsaciones
 Lente: Roscado desmontable
 Conexión: 1/4" NPT
 Aplicación: Agua, vapor, aire, aceite y elementos que no afecten el bronce



CÓDIGO	PRESIÓN PSI	DIÁM. CARÁTULA	UNIDAD DE EMPAQUE	CAJA MASTER	PRECIO	POL
FAVW030	0-30 PSI	2"	20	100	\$ 36.600	CO
FAVW060	0-60 PSI	2"	20	100	\$ 36.600	CO
FAVW100	0-100 PSI	2"	20	100	\$ 36.600	CO
FAVW160	0-160 PSI	2"	20	100	\$ 36.600	CO
FAVW200	0-200 PSI	2"	20	100	\$ 36.600	CO
FAVW300	0-300 PSI	2"	20	100	\$ 36.600	CO

Und Empaque 5% adicional

Master 7% adicional

NOTA: - Esta lista de precios reemplaza a la anterior referencia 38 marzo 2026
 - Estos precios NO INCLUYEN IVA y están sujetos a cambios sin previo aviso.
 - La política de descuentos (POL) aplica únicamente para unidades de empaque en las referencias marcadas.
 - Los descuentos adicionales por unidades de empaque solo aplican en las referencias marcadas con los iconos:



-5%
ADICIONAL
Por unidad
de empaque

Manómetros de Presión - Conexión Trasera

Cajas: Acero
Partes internas: Latón
Tornillo limitador Para evitar pulsaciones
Lente: Roscado desmontable
Conexión: 1/4" NPT
Aplicación: Agua, vapor, aire, aceite y elementos que no afecten el bronce



CÓDIGO	PRESIÓN PSI	DIÁM. CARÁTULA	UNIDAD DE EMPAQUE	PRECIO	POL
FATW060	0-60 PSI	2"	20	\$ 12.600	CO
FATW100	0-100 PSI	2"	20	\$ 17.700	CO
FATW160	0-160 PSI	2"	20	\$ 17.700	CO
FATW300	0-300 PSI	2"	20	\$ 17.700	CO
FATW600	0-600 PSI	2.5"	20	\$ 22.000	CO

Con Glicerina





Cajas: Acero Inoxidable
Partes internas: Latón
Conexión: Vertical de 1/4" Roscado desmontable
Aplicación: 1/4" NPT
Agua, vapor, aire, aceite y elementos que no afecten el bronce



Und Empaque
5% adicional

Master
7% adicional

CÓDIGO	PRESIÓN PSI	DIÁM. CARÁTULA	UNIDAD DE EMPAQUE	CAJA MASTER	PRECIO	POL
FBVW060	0-60 PSI	2.5"	20 	100 	\$ 61.800	CO
FBVW100	0-100 PSI	2.5"	20 	100 	\$ 61.800	CO
FBVW160	0-160 PSI	2.5"	20 	100 	\$ 61.800	CO
FBVW200	0-200 PSI	2.5"	20 	100 	\$ 61.800	CO
FBVW300	0-300 PSI	2.5"	20 	100 	\$ 61.800	CO
FBVW600	0-600 PSI	2.5"	20 	100 	\$ 61.800	CO
FBVW201	0-2000 PSI	2.5"	20 	100 	\$ 61.800	CO

NOTA: - Esta lista de precios reemplaza a la anterior referencia 38 marzo 2026
- Estos precios NO INCLUYEN IVA y están sujetos a cambios sin previo aviso.
- La política de descuentos (POL) aplica únicamente para unidades de empaque en las referencias marcadas.
- Los descuentos adicionales por unidades de empaque solo aplican en las referencias marcadas con los iconos:  



Con Glicerina

Manómetros con Glicerina Conexión Vertical



Cajas: Acero Inoxidable
 Partes internas: Latón
 Relleno: Glicerina
 Conexión: Vertical de 1/4" Roscado desmontable
 1/2" NPT
 Aplicación: Ideal para bombas, compresores, prensas hidráulicas, maquinaria, equipos y motores neumáticos en entornos hostiles.
 • Úselo donde haya vibraciones y pulsaciones dañinas



CÓDIGO	PRESIÓN PSI	DIÁM. CARÁTULA	UNIDAD DE EMPAQUE	PRECIO	POL
FGVW200	0-200 PSI	4"	1	\$ 162.000	CO

Digital

Manómetro Digital



Cajas: ABS
 Partes internas: Latón
 Suministro de energía: 2 Batería AAA (No incluidas)
 Duración de la batería: 2 Años (en modo automático)
 Modo de encendido: Automático o manual
 Conexión: 1/4" NPT
 Aplicación: Ideal para aplicaciones comerciales e industriales tanto en prueba, instalaciones de medida y de uso general agua, vapor, aire, aceite y elementos que no afecten el bronce
 Incluye: Certificado de calibración



CÓDIGO	PRESIÓN PSI	DIÁM. CARÁTULA	UNIDAD DE EMPAQUE	PRECIO	POL
FHVW600	0-600 PSI	2.5"	2	\$ 1.032.500	CO
FHVW1000	0-1000 PSI	2.5"	2	\$ 1.032.500	CO

Und Empaque 5% adicional

NOTA: - Esta lista de precios reemplaza a la anterior referencia 38 marzo 2026
 - Estos precios NO INCLUYEN IVA y están sujetos a cambios sin previo aviso.
 - La política de descuentos (POL) aplica únicamente para unidades de empaque en las referencias marcadas.
 - Los descuentos adicionales por unidades de empaque solo aplican en las referencias marcadas con los iconos:

MANÓMETROS DE PRESIÓN StabilizR

38 Febrero 2026

¿Cómo funciona?

**Todo lo bueno de la glicerina.
Sin sus problemas.**



- 1 Sistema interno amortiguado**
Reduce el movimiento de la aguja
- 2 Absorbe vibraciones y pulsaciones**
Como lo haría la glicerina
- 3 Lectura estable y precisa**
Pero sin líquido dentro
- ✓ Aguja estable sin vibración**
- ✓ Sin fugas de líquido**
- ✓ No se pone amarillo**
- 60% Más liviano y económico**
- ✓ Cero mantenimiento**



Tecnología StabilizR™ de Winters

Más limpio, más confiable, mas inteligente.

Tipo Seco



Manómetros de Presión - Conexión Vertical

Cajas:
Partes internas:
Lente:
Conexión:
Aplicación:

Acero Inoxidable
Latón
Policarbonato
1/4" NPT
Bombas, compresores, prensas hidráulicas, maquinaria y motores que operen bajo condiciones severas.
Fácil mantenimiento, soportan mayor temperatura que los manómetros de glicerina, peso Ligero.



Und Empaque 5% adicional

Master 7% adicional

CÓDIGO	PRESIÓN PSI	DIÁM. CARÁTULA	UNIDAD DE EMPAQUE	CAJA MASTER	PRECIO	POL
FCVW060	0-60 PSI	2.5"	20	100	\$ 54.500	CO
FCVW100	0-100 PSI	2.5"	20	100	\$ 54.500	CO
FCVW160	0-160 PSI	2.5"	20	100	\$ 54.500	CO
FCVW200	0-200 PSI	2.5"	20	100	\$ 54.500	CO
FCVW300	0-300 PSI	2.5"	20	100	\$ 54.100	CO
FCVW210	0-2000 PSI	2.5"	20	100	\$ 54.500	CO
FEVW300	0-300 PSI	4"	1	1	\$ 132.000	CO

NOTA: - Esta lista de precios reemplaza a la anterior referencia 38 marzo 2026
- Estos precios NO INCLUYEN IVA y están sujetos a cambios sin previo aviso.
- La política de descuentos (POL) aplica únicamente para unidades de empaque en las referencias marcadas.
- Los descuentos adicionales por unidades de empaque solo aplican en las referencias marcadas con los iconos:



TRANSMISORES DE PRESIÓN



Transmisor de presión



Carcasa: Acero Inoxidable
 Sensor: Cerámico con exactitud +/-0.5%
 Índice de protección: IP65, IP67
 Conexión: 1/4" NPT
 Aplicación: Instalaciones neumáticas, hidráulicas industriales, monitoreo de bombas, compresores, refrigeración y HVAC.

CÓDIGO	PRESIÓN PSI	PRECIO	POL
AKDA036	0-200 PSI	\$ 462.900	CO



Transmisor de presión con salida de cable

Nuevo



Carcasa: Acero Inoxidable
 Sensor: Cerámico con con sello de O-ring en Viton
 Índice de protección: IP65, IP67
 Conexión: 1/2" NPT
 Aplicación: Control de procesos y automatización, sistemas hidráulicos y neumáticos, monitoreo de bombas y compresores, refrigeración y sistemas HVAC.

CÓDIGO	PRESIÓN PSI	PRECIO	POL
WTWL001	0-300 PSI	\$ 462.900	CO

NOTA: - Esta lista de precios reemplaza a la anterior referencia 38 marzo 2026
 - Estos precios NO INCLUYEN IVA y están sujetos a cambios sin previo aviso.
 - La política de descuentos (POL) aplica únicamente para unidades de empaque en las referencias marcadas.
 - Los descuentos adicionales por unidades de empaque solo aplican en las referencias marcadas con los iconos: 